



ZONDA 130S M
ZONDA 130S M 02

- Ⓔ Manual de instrucciones
- ⒼⒷ Instruction manual
- Ⓕ Manuel d'instructions
- Ⓓ Gebrauchsanweisung
- Ⓘ Manuale d'istruzioni
- Ⓟ Manual de instruções
- ⒺⓇ ⒾⓃⓈⓂⓇⒶⓂⓇⒶⓂⓇⒶⓂⓇⒶⓂⓇⒶⓂⓇⒶⓂⓇ ⒾⓃⓈⓂⓇⒶⓂⓇⒶⓂⓇⒶⓂⓇⒶⓂⓇⒶⓂⓇ
- ⒺⓂ 使用說明

كْتَيْبُ التَّعْلِيمَاتِ

Advertencia para la seguridad de personas y cosas

Esta simbología    junto con las palabras "peligro" y "atención" indican la posibilidad de peligro como consecuencia de no respetar las prescripciones correspondientes.



PELIGRO
riesgo de
electrocución

La no advertencia de esta prescripción comporta un riesgo de electrocución.



PELIGRO

La no advertencia de esta prescripción comporta un riesgo de daño a las personas o cosas.



ATENCIÓN

La no advertencia de esta prescripción comporta un riesgo de daños a la bomba o a la instalación.

1. GENERALIDADES

Este manual pretende ofrecer al usuario información pertinente acerca de la instalación, uso y mantenimiento de nuestras electrobombas, por lo que sugerimos una detenida lectura del mismo.

Se trata de electrobombas centrífugas horizontales con autocebado y provistas de sistema VENTURY para obtener aspiraciones de hasta 9 mts. Utilice válvula de fondo y obtendrá un cebado instantáneo.

Al estar concebidas para trabajar con agua limpia y a una temperatura máxima de 35°C, debe evitarse los tipos de agua que no presenten aquella característica.

Han sido construidas con materiales de primera calidad, sometidas a estrictos controles hidráulicos y eléctricos verificados rigurosamente.

Se obtendrá una instalación correcta siguiendo las presentes instrucciones y las del esquema eléctrico so pena de sobrecargas en el motor y cualesquiera otras consecuencias de las que deseamos vernos exonerados.

2. INSTALACIÓN



Las electrobombas deben colocarse lo más cerca posible del nivel del agua para obtener el mínimo recorrido de aspiración, reduciendo así las pérdidas de carga.

Si la instalación debe ser permanente puede anclarse la electrobomba al suelo aprovechando los orificios que existen en la peana soporte.

Deben instalarse en lugares secos y a salvo de posibles inundaciones.

3. MONTAJE DE TUBERÍAS

El tubo de aspiración debe ser resistente a la depresión y permanecer sumergido unos 30 cms. bajo el nivel del agua a fin de impedir la formación de remolinos y su inevitable consecuencia: la entrada de aire. Si la tubería de aspiración tiene una longitud superior a 7 mts. se recomienda un Ø de tubería superior a la boca de entrada de la bomba.

Las uniones o racords deben ser totalmente estancos. Se aconseja eliminar en lo posible las curvas y trazados sinuosos, pro-

curando que todo el recorrido de aspiración ofrezca una pendiente mínima del 2%.

La tubería de impulsión debe ser de un diámetro igual o superior al de la boca de salida de la bomba.

En ningún caso las tuberías de aspiración o impulsión deben descansar sobre la bomba.

4. CONEXIÓN ELÉCTRICA



La instalación eléctrica debe estructurarse con un dispositivo de separación múltiple con apertura de contactos de al menos 3 mm.

La protección del sistema se hará con interruptor diferencial (I_{fn} = 30 ma.). El cable de alimentación se acomodará a la norma CEE (2) o bien al H07 RN-F según VDE 0250.

Los motores monofásicos llevan incorporada protección térmica.

Los esquemas de la figura (1) facilitan una correcta conexión eléctrica.

5. CONTROLES PREVIOS A LA PUESTA EN MARCHA INICIAL



1. Compruebe que la tensión y frecuencia de la red corresponden a las indicadas en la placa de características.

2. Asegúrese del libre giro del eje de la bomba.

3. Llene el cuerpo de la bomba de agua desenroscando un tanto el correspondiente tapón cebado.

4. Verifique el sentido de giro del motor según se indica en la tapa del ventilador. En los motores trifásicos, si el sentido de giro no es el adecuadamente marcado, deben invertirse dos fases del cuadro de protección.

5. NUNCA HAGA FUNCIONAR LA BOMBA EN SECO.

6. PUESTA EN MARCHA

– Abra todas las válvulas de compuerta que puedan existir en los circuitos de aspiración e impulsión.

– Conecte el interruptor de alimentación eléctrica y espere mientras se efectúa el autocebado. Si se hubiera instalado válvula de pie, el cebado es instantáneo.

– Verificar que el sentido de giro del motor sea horario visto desde la tapa ventilador (Fig. 2).

– Verifique la corriente absorbida y ajuste el relé térmico sólo en la versión trifásica.



– Si el motor no arrancara o no extrajera agua, consulte la relación de posibles averías y pertinentes resoluciones que este manual ofrece en páginas posteriores.

7. MANTENIMIENTO



Nuestras electrobombas no precisan de ningún mantenimiento especial. Se aconseja, en períodos de baja temperatura e inactividad prolongada, vaciar el cuerpo de la bomba. Si la inactividad perdura es conveniente limpiar la bomba y guardarla en lugar seco y ventilado.

Safety precautions

This symbol    together with one of the following words "Danger" or "Warning" indicates the risk level deriving from failure to observe the prescribed safety precautions:



DANGER
risk of
electric shock

Warns that failure to observe the precautions involves a risk of electric shock.



DANGER

Warns that failure to observe the precautions involves a risk of damage to persons and/or things.



WARNING

Warns that failure to observe the precautions involves the risk of damaging the pump and/or the plant.

1. SPECIFICATIONS

This manual has been conceived to offer the user adequate information on the installation, operation and maintenance of our electropumps. We suggest you read it thoroughly.

These are centrifugal horizontal electropumps, with self-priming capacity and supplied with Ventury system so to reach suction of up to 9 mts. Connect a foot valve and the pump will get an immediately self-priming.

They have been designed to operate with clean water at a maximum temperature of 35°C. Operating with any kind of water, other than that just described, should be avoided.

These pumps have been built with first quality materials, submitted to strict hydraulic and electric controls and verified thoroughly.

Following these present instructions and the electrical chart, will help you to achieve a correct installation. Failure to do this could result in motor over-charge and any other consequences, which we wish to be relieved of.

2. INSTALLATION

The electropumps must be placed as near as possible to the water level in order to obtain the minimum suction lift and reduce the loss of head.

If the installation is to be permanent, pump should be attached to the floor or ground using the holes in the pump bracket.

They should be installed in dry placed and safe from any possible flooding.

3. PIPE ASSEMBLY

The suction pipe must be resistant to depression and be kept submerged 30 cms below water level to prevent the formation of whirls and its inevitable consequence: *Air leaks*. If suction lift is over 7 mts, the use of a pipe of a bigger diameter than the admission port of the pump is recommended.

The unions or connections must be absolutely watertight. It is recommended to reduce pipe bends to the minimum possible.

Make sure that the complete suction pipe has a minimum inclination of 2%.

The discharge pipe should have a diameter equal or bigger than that of the pump outlet.

In any case should the suction or discharge pipes rest on top of the pump.

4. ELECTRICAL CONNECTION

The electric installation should be provided by a system of multiple separations with contact openings of at least 3 mm.

The protection of the system will be made by a differential switch (I_{fn} = 30 mA.) The electric cable must correspond to the EEC (2) norm or to the type H07 RN-F according to VDE 0250. The single phase motors have a built-in thermal protection.

Look at the schematic drawing on Fig (1) for a correct electrical connection.

5. CONTROLS PRIOR TO THE INITIAL STARTING

1. Check that the tension and frequency of the electric supply correspond to that indicated on the technical characteristics label.
2. Make sure that the shaft rotates freely.
3. Fill pump body with water, unscrewing slightly the priming plug.
4. Verify the motor sense of rotating as indicated on the fan cover.
5. THIS PUMP SHOULD NEVER BE DRY OPERATED.



6. STARTING

- Open all gate valves installed in the suction and discharge circuits.
- Conect the electric supply switch and wait for the priming to be completed. If a foot valve has been installed, the priming will be instantaneous.
- Verify the motor sense of rotating is clockwise, checked from the fan cover (Fig. 2).
- If motor fails to start or does not deliver water, refer to our "Trouble Shooting" list with the possible problems and consequent actions to take. This information will be found on the next pages.

7. MAINTENANCE

Our electropumps do not need any special maintenance. Pump body should be drained during periods of low temperatures or long periods of inactivity. If this inactivity lasted longer, pump should be cleaned and kept in a dry and aired place.

Avertissements pour la sécurité des personnes et des choses

Le symbole    associé à l'un des mots: "Danger" et "Avertissement" indique la possibilité de danger dérivant du non respect de la prescription correspondante, suivant les spécifications suivantes:



DANGER
tension dangereuse Avertit que la non observation de la prescription comporte un risque de choc électrique.



DANGER Avertit que la non observation de la prescription comporte un risque de lésion ou dommage aux personnes et/ou aux choses.



AVERTISSEMENT Avertit que la non observation de la prescription comporte un risque de dommage à la pompe et/ou à l'installation.

1. GÉNÉRALITÉS

Ce manuel prétend fournir à l'utilisateur des renseignements pertinents concernant l'installation, l'utilisation et l'entretien de nos électropompes. Nous en suggérons donc une lecture attentive.

Il s'agit d'électropompes centrifuges horizontales dotées d'autoamorçage et pourvues d'un système Venturi pour l'obtention d'aspirations pouvant atteindre 9 m. Installer un clapet de pied crépine et vous obtiendrez un amorçage immédiat.

Etant conçues pour travailler avec des eaux propres et à une température maximale de 35°C, il faut éviter les types d'eaux ne se conformant pas à cette caractéristique.

Les matériaux utilisés dans la construction de nos électropompes sont de premier choix, et ont été soumis à de stricts contrôles Hydrauliques et électriques et, enfin, vérifiés avec une rigueur extrême.

Un respect sans faille des instructions d'installation et d'emploi et de celles des schémas de connexions électriques évitera au moteur les surcharges et les suites de n'importe quelle nature qui pourraient en découler et dont nous déclinons toute responsabilité.

2. INSTALLATION



Les électropompes doivent être positionnées le plus près possible du niveau de l'eau pour obtenir un parcours minimal d'aspiration, réduisant ainsi les pertes de charge.

Si l'installation doit être permanente, l'électropompe peut être ancrée au sol en utilisant les trous existant dans le socle-support.

Elles devront être installées dans des endroits secs et à l'abri d'éventuelles inondations.

3. POSE DES TUYAUX

Le tuyau d'aspiration doit être résistant à la dépression et se trouver à quelque 30 cm en dessous du niveau de l'eau afin d'empêcher la formation de tourbillons et la suite inévitable de ces derniers, à savoir: l'entrée d'air. Si le parcours d'aspiration dépasse 7 m il est conseillé d'utiliser un tuyau au diamètre plus important que l'orifice d'aspiration de la pompe.

Les unions ou raccordements devront être parfaitement étanches. Il est conseillé d'éliminer dans la mesure du possible les courbes et les tracés sinueux, en veillant à ce que la totalité du tracé d'aspiration ait une pente minimale de 2%.

Le tuyau de refoulement doit avoir un diamètre égal ou supérieur à celui de l'orifice de sortie de la pompe.

En aucun cas les tuyaux d'aspiration ou de refoulement ne devront produire d'efforts mécaniques sur la pompe.

4. BRANCHEMENT ÉLECTRIQUE



L'installation électrique devra être munie d'un système séparateur multiple avec ouverture de contacts d'au moins 3 mm.

La protection du système sera fondée sur un interrupteur différentiel (I_{fn} = 30 ma). Le câble d'alimentation doit être conforme, soit à la norme CEE (2), soit au type H07 RNF, suivant VDE 0250.

Les moteurs monophasés portent une protection thermique incorporée.

Les schémas de la fig. 1 illustrent un branchement électrique bien fait.

5. CONTRÔLES PRÉALABLES À LA PREMIÈRE MISE EN MARCHÉ



1. Vérifiez si la tension et la fréquence du réseau correspondent bien à celles indiquées sur la plaque des caractéristiques.

2. Assurez-vous que l'arbre de la pompe tourne librement.

3. Remplissez d'eau le corps de la pompe en dévissant quelque peu le bouchon d'amorçage correspondant.

4. Vérifiez le sens de rotation du moteur en suivant l'indication figurant sur le couvercle du ventilateur.

5. NE FAITES JAMAIS MARCHER LA POMPE A SEC.

6. MISE EN MARCHÉ

– Ouvrez toutes les vannes de passages existant dans les circuits d'aspiration et de refoulement.

– Branchez l'interrupteur d'alimentation électrique et attendez que l'auto-amorçage se fasse. Lorsqu'une valve à pied est installée l'amorçage est instantané.

– Vérifier que le moteur tourne dans le sens des aiguilles d'une montre en se plaçant côté couvercle ventilateur (Fig. 2).

– Vérifiez le courant absorbé par le moteur et ne réglez le relai thermique que pour la version triphasée.

– Si le moteur ne démarre pas ou s'il n'y a pas d'extraction d'eau reportez-vous au répertoire des éventuelles pannes et solutions pertinentes que le présent livret vous propose dans les pages qui suivent.

7. ENTRETIEN



Nos électropompes n'ont besoin d'aucun entretien particulier. Cela étant, il est conseillé en périodes d'inactivité prolongée et de basses températures de vider le corps de la pompe. Lorsque l'inactivité se poursuit il convient de nettoyer la pompe et de la ranger dans un endroit sec et aéré.

Sicherheitshinweise für personen und sachen

Dieses Symbol  gibt zusammen mit den Schriftzügen "Achtung" und "Vorsicht die Wahrscheinlichkeit eines Risikos an, das auf die Nichtbeachtung der Vorschriften zurückgeht. Die Schriftzüge sind wie folgt in den Vorschriften zu verstehen:



**GEFAHR
gefährliche
spannung**

Macht darauf aufmerksam, daß Nichtbeachtung der Vorschriften das Risiko eines elektrischen Schadens nach sich ziehen kann.



GEFAHR

Macht darauf aufmerksam, daß Nichtbeachtung der Vorschriften das Risiko eines Schadens an Personen und/oder Sachen nach sich ziehen kann.



VORSICHT

Macht darauf aufmerksam, daß die Nichtbeachtung der Vorschriften das Risiko eines Schadens an Pumpe und/oder Anlage nach sich zieht kann.

1. ALLGEMEINES

Vor der Inbetriebnahme ist die nachfolgende Betriebsanleitung durchzulesen und zu beachten, daß bei Schäden und Betriebsstörungen, die durch unsachgemäße Behandlung hervorgerufen werden, keine Gewährleistung übernommen wird.

Es handelt sich um selbstansaugende horizontale Elektrokreiselpumpen mit Injektor-System für Saughöhen bis zu 9 m. Sie sind für sauberes Wasser mit einer Temperatur von max. 35°C ausgelegt; ein anderweitiger Einsatz sollte vermieden werden.

Unsere Pumpen werden aus erstklassigen Werkstoffen gefertigt, die den härtesten hydraulischen bzw elektrischen Tests unterzogen und nach strengsten Massstäben geprüft werden.

2. MONTAGE



Zur Vermeidung langer Saugleitungen und der dadurch bedingten Leistungsverluste müssen die Pumpen möglichst auf Höhe des Wasserspiegels installiert werden.

Im Falle fester Pumpanlagen Kann die Elektropumpe auf dem Erdboden verankert werden, wozu die in der Grundplatte vorgesehenen Bohrungen zu verwenden sind.

Die pumpen sind trocken und überschwemmungssicher aufzustellen.

3. VERLEGUNG DER LEITUNGEN

Die Saugleitung muss unterdrucksicher sein und ca. 30 cm unterhalb des Wasserspiegels verlegt werden. Hierdurch werden Wirbelbildung und ein damit zwangsläufig verbundener Lufteintritt vermieden.

Die Rohrverbindungen müssen 100% luftdicht sein. Rohrbögen und eine wellige Auslegung sind möglichst zu vermeiden. Die Saugleitung sollte auf ihrer gesamten Länge ein Mindestgefälle von 2% aufweisen.

Für die Druckleitung ist ein Rohrdurchmesser zu wählen, der entweder gleich oder grösser als der des Druckstutzens der Pumpe ist.

Saug- und Druckleitung dürfen keinesfalls auf der Pumpe aufliegen.

4. NETZANSCHLUSS



Der elektrische Anschluss erfolgt an einer ordnungsgemäss installierten Schutzkontaktsteckdose mit einer Netzspannung von 230 V 50 Hz.

5. VORSICHT!



An Schwimmbecken und Gartenteichen und in deren Schutzbereich ist die Benutzung der Pumpe nur mit Fehler-Strom-Schutzschalter (30 mA) nach DIN VDE 0100 Teil 702 06.92 zulässig.

Bitte fragen Sie Ihren Elektrofachmann.

Die Pumpen haben einen integrierten Motorschutzschalter.

Für die Folgen unsachgemässer Installation, Inbetriebnahme und nicht vorschriftsmässiger Elektroinstallationen übernehmen wir keine Haftung.

Das Netzkabel muss der EG-Norm (2) oder dem Typ H07 RN-F nach VDE 0250 entsprechen.

6. KONTROLLMASSNAHMEN VOR DER ERSTEN INBETRIEBNAHME

1. Stellen Sie sicher, dass Spannung und Frequenz von Stromnetz und Pumpe (siehe typenschild) übereinstimmen.
2. Achten Sie auf ein freies Drehen der Pumpenwelle.
3. Füllen Sie durch leichtes Aufschrauben des entsprechenden Selbstansaugverschlusses den Pumpenkörper mit Wasser an.
4. Überprüfen Sie, ob die Drehrichtung des Motors mit der auf dem Ventilatordeckel angegebenen Richtung übereinstimmt. Ist dies nicht der Fall, müssen bei Drehstrommotoren zwei Phasen des Netzkabels an der Sicherungstafel umgekehrt werden.
5. SETZEN SIE DIE PUMPE NIEMALS TROCKEN IN BETRIEB.

7. IBETRIEBNAHME





- Öffnen Sie alle eventuell vorhandenen Schieberventile in Druck- und Saugleitung.
- Stellen Sie den Hauptschalter auf EIN und warten Sie, bis die Selbstansaugphase der Pumpe abgeschlossen ist. Bei Einbau eines Fussventils geschieht dies unmittelbar beim Einschalten.
- Überprüfen, ob der Motor im Uhrzeigersinn dreht (Blickrichtung auf die Lüfterhaube) Fig. 2.
- Stellen Sie nach Überprüfung der aufgenommenen Leistung das Thermoschztrelais entsprechend ein (nur bei Drehstromausführung).
- Springt der Motor nicht an oder wird kein Wasser gefördert sollte die nachfolgende Aufstellung eventueller Defekte und deren Abhilfe zu Rate gezogen werden.

8. WARTUNG

Unsere Elektropumpen bedürfen Keiner besonderen Wartung. Während der kalten Jahreszeit und bei längerem Stillstand der Anlage sollte der Pumpenkörper entleert werden. Wird die Anlage für längere Zeit überhaupt nicht benutzt, ist die Pumpe zu reinigen und an einem trockenen und gut gelüfteten Ort su lagern.

Avvertimenti per la sicurezza delle persone e delle cose

Questa simbologia    assieme alle relative diciture: "Pericolo" e "Avvertenza" indicano la potenzialità del rischio derivante dal mancato rispetto della prescrizione alla quale sono stati abbinati, come sotto specificato:



PERICOLO Avverte che la mancata osservanza **rischio di scosse elettriche** della prescrizione comporta un rischio di scosse elettriche.



PERICOLO Avverte che la mancata osservanza della prescrizione comporta un rischio di danno alle persone e/o alle cose.



AVVERTENZA Avverte che la mancata osservanza della prescrizione comporta un rischio di danno alla pompa o all'impianto.

1. GENERALITÀ

Il presente manuale vuole offrire all'utente la pertinente informazione sull'installazione, l'uso e la manutenzione delle nostre elettropompe, per cui consigliamo di leggerlo attentamente.

Si tratta di elettropompe centrifughe orizzontali, con innescò automatico e fornite di un sistema Venturi per ottenere aspirazioni fino a 9 metri.

Utilizzare una valvola di fondo per ottenere un innescò istantaneo.

Essendo concepite per lavorare con acqua pulita e ad una temperatura massima di 35°C, si devono evitare i tipi di acqua che non presentino tale caratteristica.

Sono state costruite con materiali di prima qualità, sottoposte a stretti controlli idraulici ed elettrici e rigorosamente verificate.

Si otterrà una corretta installazione seguendo le presenti istruzioni e quelle dello schema elettrico, sotto pena di sovraccarichi nel motore e qualsiasi altra conseguenza di ogni tipo che ne potrebbe derivare, sulla quale decliniamo ogni responsabilità.

2. INSTALLAZIONE



Le elettropompe devono essere collocate il più vicino possibile al livello dell'acqua per ottenere il minor percorso d'aspirazione possibile, riducendo così le perdite di carico.

Se l'installazione deve essere permanente, si può ancorare l'elettropompa al suolo utilizzando i fori che esistono nella base di supporto.

Si devono installare in luoghi secchi e al riparo da possibili inondazioni.

3. MONTAGGIO DELLE TUBAZIONI

Il tubo d'aspirazione deve essere resistente alla pressione e rimanere sommerso circa 30 cm al di sotto del livello dell'acqua, per impedire la formazione di mulinelli e la loro inevitabile conseguenza: l'entrata d'aria. Se il percorso d'aspirazione è superiore a 7 metri, si raccomanda di utilizzare un tubo di diametro maggiore della bocca d'ammissione della pompa.

Le unioni ed i raccordi devono essere totalmente stagni. Si consiglia di eliminare per quanto possibile le curve con tracciati sinuosi, cercando di far sì che tutto il percorso d'aspirazione offra un'inclinazione minima del 2%.

La tubatura d'impulsione deve avere un diametro uguale o superiore a quello della bocca d'uscita della pompa.

In nessun caso le turbature d'aspirazione o d'impulsione devono riposare sulla pompa.

4. COLLEGAMENTO ELETTRICO



L'installazione elettrica dovrà disporre di un sistema a separazione multipla, con apertura dei contatti di almeno 3 mm.

La protezione del sistema si baserà su un interruttore differenziale (Ifn = 30 ma). Il cavo d'alimentazione deve adeguarsi alla norma CEE (2) oppure al tipo H07 RN-F della VDE 0250.

I motori monofasici incorporano una protezione termica.

Gli schemi della fig. 1 agevolano un corretto collegamento elettrico.

5. CONTROLLO PREVI ALLA MESSA IN MARCIA INIZIALE



1. Verificare che la tensione e la frequenza della rete corrispondano con quelle indicate sulla piastrina delle caratteristiche.

2. Assicurarsi che l'albero della pompa giri liberamente.

3. Riempire d'acqua il corpo della pompa svitando un po' il corrispondente tappo d'innescò.

4. Controllare che il senso di rotazione del motore coincida con quello indicato sul coperchio del ventilatore.

5. NON FAR MAI FUNZIONARE LA POMPA A SECCO.

6. MESSA IN MARCIA

– Aprire tutte le valvole a saracinesca che possano esistire nei circuiti d'aspirazione e d'impulsione.

– Connettere l'interruttore d'alimentazione elettrica ed aspettare mentre si realizza l'innescò automatico. Se è installata la valvola di fondo, l'innescò è istantaneo.

– Controllare che il motore giri in senso orario, visto dal coperchio del ventilatore (Fig. 2).

– Verificare la corrente assorbita.



– Se il motore non funzionasse o non estraesse acqua cercare di scoprire l'anomalia attraverso l'elenco delle possibili avarie e delle loro pertinenti soluzioni, che questo manuale offre.

7. MANUTENZIONE



Le nostre elettropompe non hanno bisogno di nessuna manutenzione speciale. Si raccomanda tuttavia di vuotare il corpo della pompa durante i periodi di basse temperature, o in caso d'inattività prolungata. Se l'inattività persiste, è conveniente pulire la pompa e riporla in un luogo secco e ventilato.

Advertência para a segurança de pessoas e coisas

Esta simbologia    junto das palavras "Perigo" e "Atenção", indicam a possibilidade de perigo em consequência do desrespeito pelas prescrições correspondentes.



PERIGO de electrocussão

A inadvertência desta prescrição comporta perigo de electrocussão.



PERIGO

A inadvertência desta prescrição comporta riscos humanos e materiais.



ATENÇÃO

A inadvertência desta prescrição com porta o perigo de danos à bomba ou na instalação.

1. GENERALIDADES

Este manual pretende oferecer ao utilizador informações pertinentes sobre a instalação, uso e manutenção das nossas electrobombas, pelo que sugerimos uma leitura atenta do mesmo.

Trata-se de electrobombas centrífugas horizontais, autoferrantes e providas de um ventury para obter aspiração até 9 mts. A utilização de válvula de pé permite obter uma ferragem instantânea.

Estando previstas para trabalhar com água limpa e a uma temperatura de 35°C, devem-se evitar os tipos de água que não tenham aquelas características.

Foram construídas com materiais de primeira qualidade e submetidas a rigoroso controlo hidráulico e eléctrico.

Obter-se-à uma instalação correcta seguindo as presentes instruções e as do esquema eléctrico. A não observação destas instruções podem acarretar sobrecargas no motor ou quaisquer outras de que desejamos vernos iliberados.

2. INSTALAÇÃO



As electrobombas devem ser colocadas o mais próximo possível do nível da água para obter uma menor altura de aspiração, reduzindo assim as perdas de carga.

Se a instalação for permanente, pode fixar-se a electrobomba ao solo aproveitando os orifícios existentes para o efeito.

Devem instalar-se em locais secos e a salvo de possíveis inundações.

3. MONTAGEM DOS TUBOS

O tubo de aspiração deve ser resistente à depressão e permanecer submerso uns 30 cms, a fim de evitar a formação de remoinhos e a sua inevitável consequência: a entrada de ar.

As uniões e racords devem ser totalmente estanques. Aconselha-se, sempre que possível, a eliminação de curvas e traçados sinuosos, procurando que a tubagem de aspiração tenha uma inclinação mínima de 2%.

A tubagem de compressão deve ter um diâmetro igual ou superior ao orifício de saída da bomba.

Em caso algum as tubagens de aspiração e compressão devem ficar apoiadas na bomba.

4. LIGAÇÃO ELÉCTRICA



A instalação eléctrica deve estruturar-se com um dispositivo de separação múltipla com abertura de contactos de, pelo menos, 3 mm.

A protecção do sistema far-se-à com interruptor diferencial (Ifn = 30 ma). O cabo de alimentação deverá obedecer à norma CEE (2) ou ao tipo H07 RN-F segundo VDE 0250.

Os motores monofásicos têm protecção térmica incorporada.

Os esquemas da figura (1) facilitam uma correcta ligação eléctrica.

5. CONTROLOLS PRÉVIOS AO ARRANQUE INICIAL



1. Comprove se a tensão e frequência da rede correspondem às indicadas na placa de características.
2. Assegure-se que o veio da bomba roda livremente.
3. Encha o corpo da bomba com água.
4. Verifique se o sentido de rotação do motor corresponde ao indicado na tampa do ventilador.
5. NUNCA FAÇA FUNCIONAR A BOMBA EM SECO.



6. ARRANQUE

- Abra todas as válvulas de seccionamiento que existam nos circuitos de aspiração e compressão.
- Ligue o interruptor de alimentação e espere que se efectue a ferragem. Se se tiver instalado uma válvula de pé a ferragem é instantânea.
- Verificar se o motor gira no sentido horário visto do lado da tampa do ventilador (Fig. 2).
- Verifique o corrente absorvida e ajuste o relé térmico. Apenas na versão trifásica.
- Se o motor não arrancar ou não extrair água, consulte e relação de possíveis avarias e resoluções que este manual oferece.

7. MANUTENÇÃO



As nossas electrobombas não precisam de nenhuma manutenção especial. Aconselha-se, em época de temperaturas baixas e inatividade prolongada, esvaziar o corpo da bomba. Se a inatividade perdurar durante muito tempo, é conveniente limpar a bomba e guardá-la em local seco e ventilado.

Эти символы    вместе со словами "Опасно" или "Осторожно" показывают степень риска при несоблюдении мер предосторожности:



ОПАСНО Возможность поражения электротоком при несоблюдении мер предосторожности.



ОПАСНО Возможность поражения людей и/или повреждения предметов.



ОСТОРОЖНО Возможность повреждение насоса и / или оборудования

1. Основные сведения

Пожалуйста, изучите инструкцию в целях лучшего использования насоса и его безопасной эксплуатации.

DELTA, ALFA – серия центробежных горизонтальных самовсасывающих электронасосов, снабженных системой Venturi для достижения эффекта самовсасывания с глубины до 9 м.

Они разработаны, чтобы функционировать с чистой водой максимальной температуры 35С. Насос должен избегать работы с любой другой жидкостью отличающейся от описания выше.

Подсоедините клапан на всасывающий патрубок, залейте корпус насоса водой, и он будет качать, без предварительного заполнения трубопровода.

Материалы, используемые в конструкции изделий имеют превосходное качество, проходят строгий контроль и гарантируют многолетнюю эксплуатацию.

Прочитайте всю инструкцию и строго следуйте указаниям по установке и использованию насоса. Обратите внимание на схемы электрических соединений. Несоблюдение правил может привести к перегрузке двигателя или другим повреждениям, за которые мы не можем нести ответственности.

2. Установка



Электронасос установить на ровную, жесткую площадку в хорошо проветриваемом месте, защищенном от непогоды. Для уменьшения шума и вибрации при работе крепление к площадке следует выполнить через резиновые шайбы и прокладки.

Насос должен устанавливаться как можно ближе к уровню воды, чтобы свести к минимуму высоту всасывания, уменьшить потери напора и добиться максимальных гидравлических характеристик.

При установке металлических трубопроводов нагрузка не должна передаваться на корпус насоса.

3. Трубопроводы

Диаметры труб должны соответствовать присоединительным размерам входного и выходного отверстий электронасоса.

В случаях, где высота всасывания больше 5 метров, или протяженность горизонтального участка 10 и более метров, диаметр всасывающей трубы необходимо установить больше диаметра всасывающего отверстия электронасоса. Всасывающая труба должна быть чистой, без сужений и резких изгибов, с обязательным уклоном в сторону источника воды, абсолютно герметичной для сохранения давления, которое создает на всасывании электронасос.

Всасывающий трубопровод должен быть погружен ниже уровня воды не менее 30 см во избежание формирования вихрей и образования воздушной пробки.

4. Электрическое соединение



ОПАСНО: риск поражения электротоком.

Электрооборудование должно быть с эффективным заземлением и соответствовать национальным правилам.

Насос должен быть снабжен высокочувствительным дифференциальным выключателем (Iv=30mA).

Однофазные двигатели имеют встроенную тепловую защиту от перегрузок.

К трехфазным электродвигателям потребитель должен установить защиту к насосу согласно соответствующим установочным правилам. Следуйте (fig.№1) для правильного подключения к электросети.

5. Контроль перед запуском



ОСТОРОЖНО: Убедитесь, что частота и напряжение сети соответствуют данным насоса.

Удостоверьтесь, что вал электродвигателя вращается свободно.

Полностью заполните корпус насоса и всасывающий трубопровод водой через заливное отверстие.

Проверьте, чтобы не было никакой утечки через соединения.

Проверьте, чтобы обеспечивалось вращение двигателя в соответствии обозначенным направлением. При неправильном направлении вращения трехфазных электродвигателей переставьте местами любые две фазы.

НАСОС НИКОГДА НЕ ДОЛЖЕН РАБОТАТЬ БЕЗ ВОДЫ!

6. Запуск

Откройте все краны на всасывающих и нагнетательных трубопроводах. Проверьте потребляемый ток и отрегулируйте тепловое реле для трехфазных моделей.

Если в работе насоса появились какие-то отклонения от нормы – обратитесь к Списку возможных неисправностей.



7. Хранение





Обязательно слить воду из корпуса насоса и труб, если электронасос не используется длительное время или при низкой температуре.

ХРАНИТЬ В СУХОМ ПРОВЕТРИВАЕМОМ ПОМЕЩЕНИИ!

安全措施

下列標志    及“危險”或“警告”字句，表示如未遵照使用守則可引致之後果。

-  如未遵照有關守則可導致觸電
-  如未遵照有關守則可引致身體嚴重受傷
-  如未遵照有關守則可引致產品損壞

1. 一般事項

為使有關產品發揮最高效能，請確保安裝正確。單葉輪自吸離心泵，自吸性能高達 9 公尺，當接上止回閥，水泵便馬上產生自吸作用。其結構只適用於水溫 35°C 以下之清水。所有材料均經過嚴格檢定，按照正確安裝程序，能避免產品超負荷及損壞。如因不正確安裝及使用，而引致之損壞，敝司概不負責。

2. 安裝

-  水泵必須水平安裝及置於接近水源，用以減低損耗。如水泵須要永久安裝，必須安裝在堅固的平面上，利用螺絲將泵體固定。提防安裝地點會發生水浸及保持空氣流通。

3. 管道裝置

吸水管口必須保持低於水平面 30 厘米以下，防止漏氣現象發生。如自吸程高於 7 公尺，入水管道之口徑大小，最少是泵之進水口徑或以上。出入水管道直徑應大於或等於水泵之出入口口徑。請選用不易曲折之管道。為避免空氣吸入泵體，請注意管道之密封。入水管應傾斜 2%，避免空氣留在管道中。出水管口之口徑亦應使用相等於泵之出水口徑或較大之水管。

4. 電源連接

-  單相電機內置熱敏保護器。三相電機安裝前必須自行裝配三相保護器。

5. 操作前之檢查

- 
 1. 確保電源之電壓和頻率與水泵之要求一致。
 2. 確保電機能自由轉動。
 3. 泵體需注滿清水(即水種)，檢查管道及接頭均無漏水或浸漏情況。
 4. 確保電機之轉向正確，如逆轉情況發生，三相電機可將電源之其中兩相接線對換。
 5. 任何情況下，不可讓水泵在無水情況下空轉。

6. 啓動

將所有進水及出水管口之閥門打開，利用電流錶檢查電流及在超負荷保護裝置作出適當之調校。如水泵未能運轉或操作，請先作詳細檢查或與銷售商聯繫。

7. 日常保養及維修

-  敝司生產之水泵，無需特別之日常保養或維修，但遇上低溫（環境氣溫）或閒置一段長時間，則建議先將泵體及管道內之積水放走，如長時期閒置，請將泵體清洗，放於乾燥地方以防銹蝕。

故障修理手冊

(1) 電機不能啟動。

(2) 不能自吸。

(3) 電機轉動，但沒有壓力。

(4) 流量不足。

(5) 電機過熱。

(6) 電機不停開關(熱敏保護器)。

(1)	(2)	(3)	(4)	(5)	(6)	原因	解決方法
X					X	水泵堵塞	召維修人員
			X			止回閥堵塞	清理或更換止回閥
	X	X				自吸程過高	請參照水泵的要求
X				X	X	拉力不正確	請參照水泵之要求
	X	X	X			水缸水位下降	調整自吸程
X						保險絲燒斷或熱敏保護器燒斷	更換保險絲或熱敏保護器
		X	X			泵體或葉片損壞	召維修人員
	X	X				自吸管底部沒有深入液體內	確保自吸管之尾部於液體內
	X	X				水泵不能自吸	先入『水種』
				X	X	安裝環境通風不足	改善通風環境
	X	X				空氣進入自吸部份	確保自吸部份之密封
			X			自吸鼓損壞	召維修人員

RUS СПИСОК Возможных неисправностей и способы их устранения

	1	2	3	4	5	6	Неисправность	Устранение
1. Двигатель не включается	X					X	Насос заблокирован	Отключить насос и обратиться в сервисный центр
2. Нет всасывания			X				Обратный клапан засорился	Очистить его или поменять на новый
3. Двигатель работает, но нет давления.		X		X			Общая манометрическая высота больше паспортной	Определить геометрическую высоту и падение напора
	X				X	X	Несоответствующее напряжение	Проверьте напряжение, оно должно быть как указано в инструкции
4. Насос не дает паспортной производительности.		X	X	X			Уровень воды в скважине или резервуаре снизился	Проверьте высоту всасывания
	X						Предохранитель или реле отключено	Поменять предохранитель или реле
			X	X			Изношенна крыльчатка	Отключить насос и обратиться в сервисный центр
5. Двигатель перегрелся.	X	X					Клапан не погружен	Убедитесь, что всасывающая труба погружена
	X	X					Насос не качает	Заполнить корпус насоса водой
6. Двигатель включается и останавливается автоматически.					X	X	Не проветриваемое помещение	Сделать хорошую вентиляцию
	X	X					Попадание воздуха	Уплотнить правильно соединительные части
			X				Трубка Venturi засорилась	Отключить насос и обратиться в сервисный центр

٥ - قبل تشغيل المضخة للمرة الأولى تأكد من أن :

- ١ - توتر التيار / Voltage / و توتره / Frequency / يطابقان ما ورد على لائحة المواصفات .
- ٢ - عمود الأسطوانة يدور بحريّة .
- ٣ - املاً جسم المضخة بالماء و ذلك بفكّ غطاء التعبنة .
- ٤ - المحرك يدور في الجهة التي يشير إليها السهم إلى غطاء المروحة .
- ٥ - يجب ألا نقوم بتشغيل هذه المضخة فارغة من المياه .

٦ - التشغيل :

- افتح جميع صمامات المداخل في الشفط و الضخ (التفريغ).
- أدر مفتاح التيار الكهربائي و انتظر اكتمال امتلاء الماء . إن كان هناك صمام سفلي فإنّ امتلاء الماء يكون فورياً .
- تأكد من صحة جهة دوران المحرك باتجاه عقارب الساعة (يكون التأكد من غطاء المروحة : الرسم رقم ٢ : /Fig.2).

- إذا لم يتمكن المحرك من الدوران أو إذا أخفقت المضخة في سحب الماء ، حاول أن تكتشف سبب المشكلة في لائحة المشاكل و حلولها و شحص مشكلتك . هذه المعلومات تجدها على الصفحات التالية .

٧ - الصيانة :

- إن مضخاتنا لا تحتاج إلى صيانة خاصة أو مبرمجة . يُفَرِّغ جسم المضخة من المياه خلال أوقات الطقس البارد بدرجات منخفضة أو لإيقاف المضخة لفترة طويلة .
- إذا كانت فترة توقيف المضخة سطلول ، عندئذ يتوجب تنظيفها و تخزينها في مكان جاف و جيد التهوية .

لائحة بالمشاكل المحتملة و الحلول

المشاكل المحتملة :

١ - المحرك لا يدور .	٤ - التدفّق غير كاف .
٢ - ليس هناك شفط .	٥ - المحرك يحمى أكثر من اللازم .
٣ - المحرك يدور دون ضغط .	٦ - المحرك يدور و يتوقف باستمرار (Klixon)
المشكلة المحتملة	
١ ، ٦ :	المضخة مجمدة : تفكيك المضخة و أخذها إلى الخدمة التقنية .
٤ :	الصمام السفلي مسدود : تنظيف الصمام أو تبديله بصمام جديد .
١ ، ٢ ، ٤ ، ٥ ، ٦ ،	الرأس مرتفع أكثر من المتوقع : تغيير وضعية الرأس الهندسية
١ ، ٢ ، ٣ ، ٤ ، ٥ ، ٦ ،	خطأ في التوتّر : التنبّث من أن التوتّر مساو للتوتر المذكور على لائحة المواصفات التقنية .
٢ ، ٣ ، ٤ ،	انخفاض مستوى الماء في البئر أو الصهريج : تغيير وضعية رأس الشفط .
١ ،	انفصال سلك الذوبان / انفصال المبدل الحراري .
٣ ، ٤ ،	الدافع متآكل (مهترئ) : تفكيك المضخة و أخذها إلى وكيل الخدمة .
٢ ، ٣ ،	الصمام السفلي ليس مغموراً : تأكد من غمر أنبوب الشفط في الماء .
٢ ، ٣ ،	المضخة لم تكن معبأة بالماء : املاً جسم المضخة بالماء
٥ ، ٦ ،	الغرفة غير مهوأة جيداً : أمّن تهوية جيدة .
٢ ، ٣ ،	دخول الهواء إلى داخل المجموعة : اختم جميع التوصيلات بعناية .
٤ ،	العمود مسدود (Ventury) : تفكيك المضخة و أخذها إلى وكيل الخدمة .

احتياطات السلامة العامة

تدل إحدى هذه الرموز مرفقة بإحدى العبارتين /خطر/ أو /تحذير/ على درجة الخطورة الناجمة عن عدم الالتزام إلى الإجراءات الوقائية .

خطر ⚡ : خطر الإصابة بصدمة كهربائية .

تحذير ⚠ : بأن عدم مراعاة التدابير الوقائية قد يؤدي إلى الإصابة بصدمة كهربائية .

خطر ⚠ :

تحذير ⚠ : بأن عدم مراعاة التدابير الوقائية قد يؤدي إلى تضرر الإنسان و/أو الأشياء.

تحذير ⚠ :

تحذير ⚠ : بأن عدم مراعاة التدابير الوقائية قد يؤدي إلى تضرر المضخة و/أو المنشأة.

١ - المواصفات:

إن الغاية من هذه التوجيهات هي تزويد المستعمل بالمعلومات الكافية المتعلقة بتركيب و تشغيل و صيانة مضخاتنا الكهربائية . نقترح عليك قراءتها بانتباه .
إنها مضخات كهربائية أفقية تعمل بطريقة النبذ المركزي بقدرة تبعية نفسها بنفسها و مزودة بالنظام الأنبوبي الفينوري / Venturi / بلوغ قدرة السحب حتى ٩/ أمتار . ركب صماماً سفلياً و ستقوم المضخة بتعبئة الماء بنفسها .
إنها مصممة للعمل بالماء النظيف بحرارة قصوى ٣٥/ مئوية . يجب تفادي تشغيل المضخة بأي نوع آخر من المياه .

إن هذه المضخات مصنوعة من مواد من النوعية الممتازة و مرت تحت مراقبة دقيقة و عناية فائقة .

إن الألباع الصحيح للتوجيهات التالية و جدول التوصيلات الكهربائية ستساعدك على بلوغ التركيب الصحيح . و على العكس من ذلك ، فإن الإخفاق في ذلك سيتسبب بتحميل المحرك أكثر من طاقته أو أية تبعات أخرى نتمنى أن نتفادها .

٢ - التركيب :

⚠ يجب تثبيت المضخة في أقرب مكان ممكن من مستوى المياه للحصول على أدنى جهد للشطف و لتخفيض ضياع الرأس .

إذا كان التركيب سيستمر دائماً ، فيجب تثبيت المضخة على الأرض مستعملين الثقوب الموجودة على دعائم المضخة .

يجب تركيب المضخات في أماكن جافة و تكون بأمن من أي فيضان .

٣ - تركيب الأنابيب :

إن أنبوب الشطف (المتصاص) يجب أن يكون مقاوما للضغط ، و مغموراً في عمق ٣٠/ سنتيمتراً تحت مستوى الماء ، لمنع تشكّل الدوامات و و تبعاتها التي لا يمكن تجنبها : تسرب الهواء . إذا كان ارتفاع الشطف أكثر من ٧/ أمتار ، فيجب استعمال أنابيب ذات قطر أكبر من مدخل المياه .

يجب أن تكون توصيلات الأنابيب محكمة . و يُنصح الإقلال من الأكواع و التحويلات قدر الإمكان . يجب التأكد من أن لأنبوب الشطف بكامله انحناءة بنسبة ٢/ % على الأقل.

يجب أن يكون قطر أنبوب التفريغ مساوياً أو أكبر من مخرج المضخة .

يجب ألا يشكّل أنبوب الشطف و أنبوب الضخ ثقلاً على المضخة .

٤ - التوصيل الكهربائي :

⚠ إن التمديد الكهربائي يجب أن يكون متعدد الخطوط و معزولة عن بعضها بفتحة ٣/ ميلليمترات على الأقل . إن جهاز حماية المجموعة محمي بمفتاح المفارقة / Differential switch / (1fn=30 mA) .

سلك تغذية التيار يجب أن يتوافق مع مواصفات / EEC 2 / أو أن يكون نموذجاً من

/ VDE 0250 / H07 RN-F . إن المحركات أحادية الخـط (mono phase) مزودة بحماية حرارية داخلية خاصة بها.

انظر إلى الرسوم المبينة في الصورة (fig. ١) لصحة التوصيلات الكهربائية .

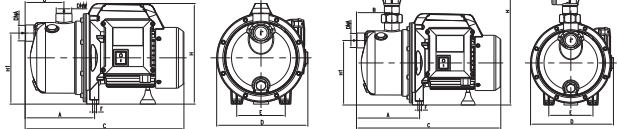
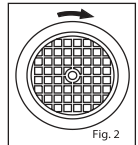
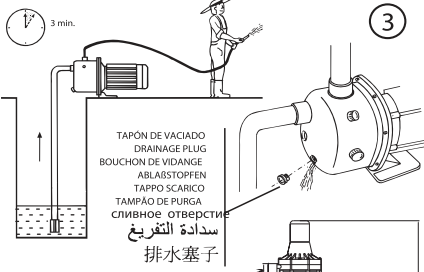
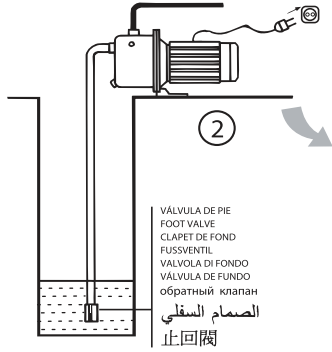
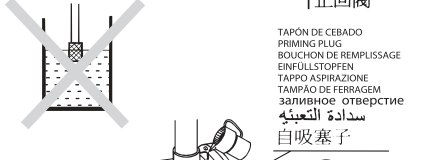
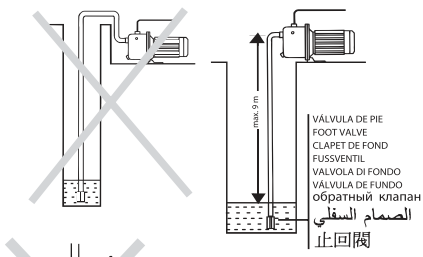
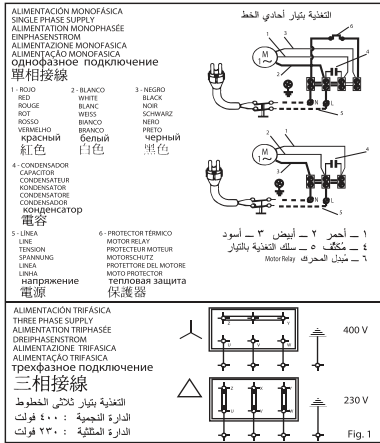

230V 50Hz	Q max. (l/h)	H max. (m)	P (W)	IP	Mas Noise (dB)	A	B	C	D	E	F	H	H1	DNA	DNM
ZONDA 130S M	4.800	50	1300	X4	90	158	87	360	210	110	8.5	228	161	1"	1"
ZONDA 130S M 02	4.800	50	1300	X4	90	158	87	360	210	110	8.5	468	161	1"	1"

V/Hz esp: Ver placa datos bomba / See pump nameplate / Voir plaque signalétique
 Siehe Pumpentypenschild / Vedere targhetta / Ver chapa de caracteristicas da bomba / В/Гц см. на насосе
 電壓/頻率 查看水泵商標
 Temperatura liquido / Liquid Temperature / Température du liquide / Umgebungstemperatur / Temperatura del liquido
 Temperatura do liquido / Температура перекачиваемой жидкости 液體溫度
 Temperatura de almacenamiento / Storage temperature / Température de stockage / Lagertemperatur / Temperatura ambiente
 Temperatura ambiente / Температура хранения 環境溫度
 Humedad relativa del aire / Relative Air Humidity / Humidité relative de l'air / Relative Luftfeuchtigkeit / Umidità relativa d'aria
 Humidade relativa do ar / Относительная влажность воздуха 相對空氣濕度
 Motor classe: I
 قوة التيار الكهربائي / التواتر : انظر إلى لوحة المواصفات .
 حرارة السوائل / حرارة التبريد : من ١/٤ إلى ١٣/٥٠ °C
 الرطوبة النسبية : من ١٠٪ إلى ٨٥٪
 ترتيب المحرك : I
 4°C a 35°C
 -10°C a +50°C
 95% Max.

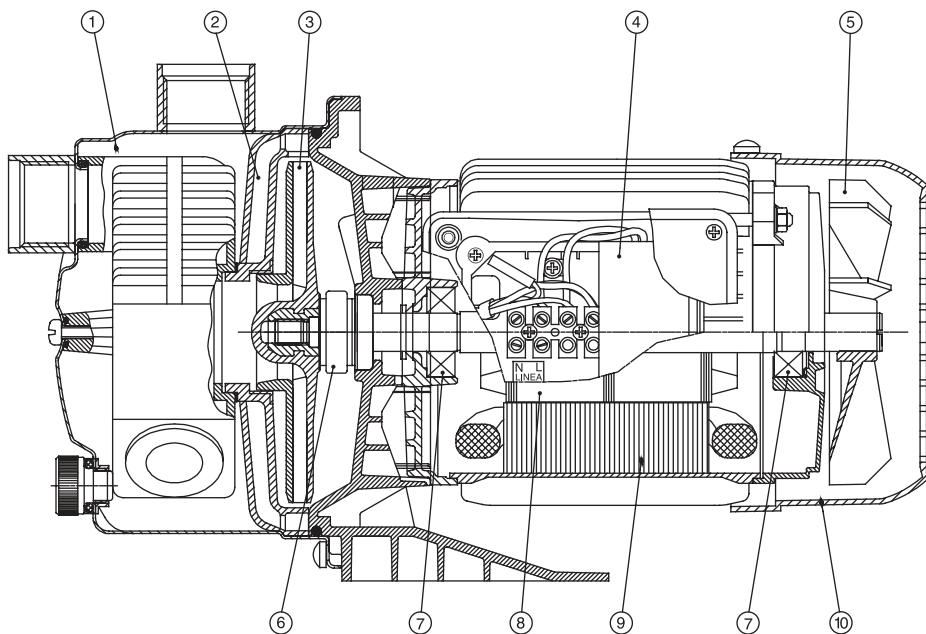

(E)	(GB)	(F)	(D)	(I)	(P)	(C)	(RUS)
1. Cuerpo bomba	1. Pump casing	1. Corps de pompe	1. Pumpengehäuse	1. Corpo della pompa	1. Corpo de pompa	1. 水泵外殼	1. кожух насоса
2. Difusor	2. Diffuser	2. Diffuseur	2. Leitrad	2. Difusor	2. Difusor	2. 導流室	2. диффузор
3. Rodete	3. Impeller connector	3. Roue	3. Laufrad	3. Girante	3. Impulsor	3. 葉輪	3. колесо
4. Condensador	4. Capacitor	4. Condensateur	4. Kondensator	4. Condensatore	4. Condensador	4. 電容	4. конденсатор
5. Ventilador	5. Fan	5. Ventilateur	5. Lüfterrad	5. Ventola	5. Ventilador	5. 風扇葉	5. вентилятор
6. Refén mecánico	6. Mechanical seal	6. Garniture mecanica	6. Gleitringdichtung	6. Tenuta meccanica	6. Fecho mecanico	6. 機械軸封	6. механический стопор
7. Rodamiento	7. Anti-friction bearing	7. Roulement	7. Wälzlager	7. Cusinetto a rotolamento	7. Rolamento	7. 軸承	7. подшипник
8. Eje motor	8. Motor shaft	8. Arbre de moteur	8. Motorwelle	8. Albero del motore	8. Veio de motor	8. 電機軸	8. ведущая ось
9. Estator	9. Stator	9. Stator	9. Stator	9. Estator	9. Stator	9. 定子	9. статор
10. Tapa ventilador	10. Fan hood	10. Capot de ventilateur	10. Lüfterhaube	10. Cuffia della ventola	10. Tampa do ventilador	10. 風扇葉蓋	10. крышка вентилятора

E POSIBLES AVERÍAS, CAUSAS Y SOLUCIONES

	1	2	3	4	5	6	CAUSAS	SOLUCIONES
1) El motor no arranca.								
2) La bomba no aspira.	x					x	Bomba bloqueada	Desmontarla y llevarla a un Servicio Técnico Oficial
				x			Válvula de pie obturada	Limpirla o cambiarla por otra de nueva
3) El motor funciona pero no da presión.		x	x				Altura manométrica total superior a la prevista	Verificar la altura geométrica y las pérdidas de carga
	x					x x	Tensión errónea	Comprobar que la tensión sea igual a la marcada en la placa de características
4) El caudal es insuficiente.		x	x	x			Disminución del nivel de agua en el pozo	Regular la altura de aspiración
	x						Fusible o relé térmico desconectado	Cambiar el fusible o el relé térmico
5) El motor se calienta excesivamente.			x	x			Turbinas desgastadas	Desmontar la bomba y acudir a un Servicio Técnico Oficial
		x	x				Válvula de pie no sumergida	Sumergir adecuadamente el tubo de aspiración
6) El motor arranca y para automáticamente (klixon).		x	x				Olvido de cebar la bomba	Llenar el cuerpo bomba de agua
				x	x		Ventilación deficiente del local	Obtener una buena ventilación
	x	x					Entrada de aire	Sellar perfectamente raccords y juntas
			x				Ventury obturado	Desmontarla y llevarla a un Servicio Técnico Oficial

GB POSSIBLE FAULTS, CAUSES AND SOLUTIONS

	1	2	3	4	5	6	POSSIBLE PROBLEM	SOLUTIONS
1) The motor does not start.								
	x					x	Pump blocked	Disconnect it and take it to the official Technical Service
2) There is no suction.				x			Foot valve clogged	Clean it or replacet by new one
		x	x				Total manometric head higher than expected	Verify geometric head and loss of head
3) Motor runs but it gives no pression.		x				x x	Wrong tension	Check that the tension is the same as that on the technical characteristics label
	x	x	x				Water level in well or tank has come down	Verify suction head
4) Flow is insufficient.							Fuse or thermal relai disconnected	Change fuse or thermal relai
			x	x			Impellers are worn out	Disconnect pump and take it to your Service Dealer
5) Motor over-heating.		x	x				Foot valve not submerged	Be sure suction pipe is submerged
	x	x					Pump was not primed	Fill pump body with water
6) Motor starts and stops continously (klixon).				x	x		Room not properly aired	Provide good ventilation
	x	x					Air entry	Seal unions and joints properly
			x				Ventury clogged	Disassemble and take it to your Official Service Dealer

F PANNES EVENTUELLES, CAUSES ET SOLUTIONS

	1	2	3	4	5	6	CAUSES	SOLUTIONS
1) Le moteur ne démarre pas.								
	x					x	Pompe bloquée	Démontez-la et amenez-la au Service technique agréé
2) La pompe n'aspire pas.				x			Valve à pied obturée	Nettoyez-la ou remplacez-la par une autre
		x	x				Hauteur manométrique totale dépassant celle prévue	Vérifiez la hauteur géométrique et les pertes de charge
3) Le moteur marche mais il ne fournit pas de pression.						x x	Tension erronée	Vérifiez si la tension correspond à celle indiquée sur la plaque des caractéristiques
	x	x	x				Abaissement du niveau de l'eau au puits	Réglez la hauteur d'aspiration
4) Le débit est insuffisant.			x	x			Fusible ou thermique débranchés	Remplacez le fusible ou faites le réarmement thermique
			x	x			Usure des turbines	Démontez et rendez-vous au Service technique agréé
5) Le moteur chauffe excessivement.		x	x				Valve à pied non-submergée	Submergez convenablement le tuyau d'aspiration
		x	x				Pompe non-amorcée par oubli	Remplissez d'eau le corps de la pompe
6) Le moteur s'arrête et démarre automatiquement (klixon).				x	x		Mauvaise aération du local	Obtenez une bonne aération
		x	x				Entrée d'air	Scellez parfaitement les raccords et les joints
			x				Ventury obturée	Démontez et rendez-vous au Service technique agréé

D MÖGLICHE DEFEKTE, URSACHEN UND ABHILFE

	1	2	3	4	5	6	URSACHEN	ABHILFE
1) Motor springt nicht an.	x					x	Pumpe is blockiert	Ausbauen und Technischen Kundendienst verständigen
2) Pumpe saugt nicht.			x				Fussventil ist verstopft	Ventil reinigen bzw. durch ein neues ersetzen
3) Motor läuft, aber ohne Druckleistung.	x		x				Gesamtförderhöhe liegt über dem vorgesehenen Wert	Geometrische Höhe und Leistungsverluste überprüfen
4) Wasservolumen ist unzureichend.	x			x		x	Falsche Spannung	Netzspannung mit der auf dem Typenschild angegebenen Pumpenspannung vergleichen
5) Übermäßiges Erhitzen des Motors.		x	x				Wasserstand im Brunnen fällt	Saughöhe entsprechend einstellen
6) Motor stoppt und springt automatisch wieder an (clixon).	x						Sicherung bzw. Thermoschutzrelais abgeschaltet	Sicherung bzw. Thermoschutzrelais austauschen
							Angenützte Laufräder	Ausbauen und technischen Kundendienst verständigen
	x	x					Fussventil liegt oberhalb des Wasserspiegels	Saugstutzen unterhalb des Wasserspiegels bringen
	x	x					Ansaughphase der Pumpe wurde übergangen	Pumpenkörper mit Wasser füllen
				x	x		Schlecht belüfteter Raum	Für eine entsprechende Belüftung sorgen
	x	x					Lufteintritt	Rohrverbindungen entsprechend abdichten
			x				Venturi ist verstopft	Ausbauen und Technischen Kundendienst verständigen

I POSSIBILI AVARIE, MOTIVI E SOLUZIONI

	1	2	3	4	5	6	MOTIVI	SOLUZIONI
1) Il motore non si mette in moto.	x					x	Pomba bloccata	Smontarla e rivolgersi al Servizio Tecnico Ufficiale
2) La pompa non aspira.			x				Valvola di fondo ostruita	Pulirla o sostituirla con un'altra
3) Il motore funziona, ma non dà pressione.	x		x				Altezza manometrica totale superiore a quella prevista	Regolare l'altezza geometrica e la perdita di carico
4) La portata non è sufficiente.	x			x	x		Tensione erronea	Verificare che la tensione sia uguale a quella indicata sulla piastrina delle caratteristiche
5) Eccessivo riscaldamento del motore.	x						Diminuzione del livello dell'acqua nel pozzo	Sostituire l'altezza d'aspirazione
6) Il motore si ferma e si mette in moto automaticamente (clixon).							Fusibile o relè termico sconnesso	Cambiare il fusibile o riarmare il relè termico
		x	x				Usura delle turbine	Smontare la pompa e rivolgersi al Servizio Tecnico Ufficiale
	x	x					Válvula di fondo non immersa	Immergere adeguatamente il tubo d'aspirazione
	x	x					Dimenticanza d'innescare la pompa	Riempire d'acqua il corpo della pompa
				x	x		Cattiva ventilazione del locale	Ottenere una buona ventilazione
	x	x					Entrata di aria	Sigillare perfettamente raccordi e unioni
			x				Venturi ostruito	Smontare la pompa e rivolgersi al Servizio Tecnico Ufficiale

P POSSÍVEIS AVARIAS, CAUSAS E SOLUÇÕES

	1	2	3	4	5	6	CAUSAS	SOLUÇÕES
1) O motor não arranca.	x					x	Bomba bloqueada	Desmontar e levar a um serviço técnico oficial
2) A bomba não aspira.			x				Válvula de pé obturada	Limpar ou substituir a válvula
3) O motor funciona mas não dá pressão.	x		x				Altura manométrica total superior à prevista	Comprovar a altura geométrica e as perdas de carga
4) O caudal é insuficiente.	x			x	x		Tensão errada	Comprovar se a tensão da rede é igual à da placa de características
5) Aquecimento excessivo do motor.	x						Descida do nível de água no poço	Regule a altura de aspiração
6) O motor pára e arranca automaticamente (clixon).							Fusível ou térmico disparado	Substitua o fusível ou rearme o térmico
	x	x					Desgaste dos impulsores	Desmonte e levar a um serviço técnico oficial
	x	x					Válvula de pé não submersa	Sumergir adequadamente o tubo de aspiração
				x	x		Bomba sem água	Encher o corpo da bomba com água
				x	x		Má ventilação do local	Obter uma boa ventilação
	x	x					Entrada de ar	Vedar correctamente a tubagem de compressão
			x				Venturi obstruído	Desmontar e levar a um serviço técnico oficial

E BOMBAS DE SUPERFICIE

Indicaciones de seguridad y prevención de daños en la bomba y personas.

GB SURFACE PUMPS

Safety instructions and damage prevention of pump and property

D OBERFLÄCHENPUMPEN

Anweisungen für die Sicherheit der Personen und zur Verhütung von Schäden an der Pumpe und an Sachen.

F POMPES DE SURFACE

Indications de sécurité pour les personnes et prévention des dommages à la pompe et aux choses.

I POMPE DI SUPERFICIE

Indicazioni di sicurezza per le persone e prevenzione danni alla pompa e alle cose.

P BOMBAS DE SUPERFÍCIE

Indicações de segurança para as pessoas e de prevenção de prejuízos à bomba e às coisas.

NL OPPEVLAKTEPOMPEN

Voorschriften voor de veiligheid van personen en ter voorkoming van schade aan de pomp zelf en aan andere voorwerpen.

S YTPUMPAR

Säkerhetsföreskrifter samt anvisningar för förebyggande av sak-och personskador

N OVERFLATEPUMPER

Sikkerhetsforskrifter og anvisninger for forebyggelse av skade på personer og gjenstander.

DK OVERFLADEPUMPER

Sikkerhedsforskrifter samt anvisninger til forebyggelse af ting- og personskader.

SF PINTAPUMPUT

Turvallisuusmääräykset sekä ohjeet esineisiin ja henkilöihin kohdistuvien vahinkojen varalta.

GR ΕΠΙΦΑΝΕΙΑΚΕΣ ΑΝΤΛΙΕΣ

Ενδείξεις προσωπικής ασφαλείας και προληπτική ζημιών στην αντλία και στα αντικείμενα.

باللغة العربية :

المضخات السطحية

توجيهات السلامة العامة ووقاية المضخة والأماكن من الضرر.

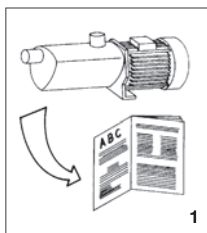

E Atención a los límites de empleo.

GB Caution! Observe limitations of use.

D Bitte beachten Sie die Anwendungsbegrenzungen!

F Attention aux limitations d'utilisation.

I Attenzione alle limitazioni d'impiego.

P Atenção às limitações de emprego.

NL Let goed op de gebruiksbepalingen die voor de pompen gelden.

1

S Se upp för användningsbegränsningar.

N Vær opprksom på bruksmessige begrensninger.

DK Vær opmærksom på anvendelsesbegrænsninger.

SF Noudala käyttörajoituksia.

GR Προσοχή στους περιορισμούς χρήσεως.

١ — تحذير ! انتبه إلى قيود الاستعمال .

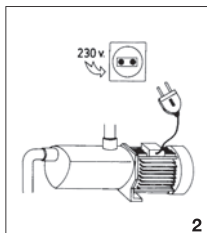

E La tensión de la placa tiene que ser la misma que la de la red.

GB The standard voltage must be the same as the mains voltage.

D Die angegebene Spannung muß mit der Netzspannung übereinstimmen.

F La tension indiquée sur la plaque doit être identique à celle du secteur.

I La tensione di targa deve essere uguale a quella di rete.

P A tensão de placa de classificação deve ser igual à da rede.

NL De op het typeplaatje vermelde spanning moet ooreenstemmen met de netspanning.

2

S Spänningen på märkskylten måste överensstämma med nälspanningen.

N Spenningen på merkeskiltet må stemme overens med nettspenningen.

DK Spændingen på typeskiltet skal stemme overens med netspændingen.

SF Kylltiin merkityn jännitteen on oltava sama kuin verkkojännitteen.

GR Η τάση της πινακίδας πρέπει να είναι ίδια με εκεί της του ηλεκτρικού δικτύου.

٢ — قوة التيار الكهربائي الثابتة يجب أن تطابق قوة مصدر التغذية بالتيار الكهربائي .

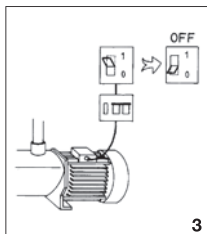

E Conecte la electrobomba a la red mediante un interruptor omnipolar (que interrumpa todos los hilos de alimentación) con una distancia de apertura de los contactos de al menos 3 mm.

GB Connect pump to the mains via a omnipolar switch (that interrupts all the power supply wires) with at least 3 mm opening between contacts.

D Die Motorpumpe wird mittels eines allpoligen Schalters (der alle Speiseleiter unterbricht), mit einem Öffnungsabstand zu den Kontakten von mindestens 3 mm, an das Netz angeschlossen.

F Connecter l'électropompe au secteur par l'intermédiaire d'un interrupteur omnipolaire (qui interrompt tous les fils d'alimentation) avec une distance d'ouverture des contacts d'au moins 3 mm.

I Collegare l'elettropompa alla rete tramite un interruttore onnipolare (che interrompe tutti i fili di alimentazione) con distanza di apertura dei contatti di almeno 3 mm.

P Ligem a bomba eléctrica à rede através de um interruptor omnipolar (que interrompe todos os fios de alimentação) com distância de abertura dos contactos de ao menos 3 mm.

NL Sluit de eketrische pomp met behulp van een omnipolairitsschakelaar (die alle voedingsdraden onderbreekt) op het net aan waarbij de openingsafstand van de contacten minimaal 3 mm moet bedragen.

3

S Anslut elumpnen till elnätet med hjälp av allpolig strömbrytare (en strömbrytare som avbryter samtliga elledare) med kontaktlavstånd på minst 3 mm.

N Tilkopple pumpen til lysnettet med en fulloplet strömbryter (en strömbryter som bryter samtlige ledere) med kontaktafstand på minst 3 mm.

DK Tilslut elumpnen til elnettet ved hjælp af alpolet strømafbryder (en strømafbryder som afbryder samtlige elledere) med kontaktafstand på mindst 3 mm.

SF Liitä sähköpumppu sähköverkkoon virranjakajan avulla, jossa on kaikki kattavat navat ja jonka kontaktietäisyys on vähintään 3 mm. (virranjakaja, joka katkaisee sähkötk kaikista johdoista).

GR Συνδέστε την ηλεκτροπνευμία στο ηλεκτρικό δίκτυο μέσω ενός πομπολοκού διακόπτη (του διακόπτη ό λα τα ηλεκτρικά καλώδια) με απόσταση ανοίγματος μεταξύ των επαφών τουλάχιστον 3 mm.

٣ — أوصل المضخة إلى مصدر التيار الكهربائي عن طريق مفتاح قاطع (يقطع التيار الكهربائي

بكامله)، بحيث يكون فراغ ٣/ ميليمتر

بين أقطاب التلامس .

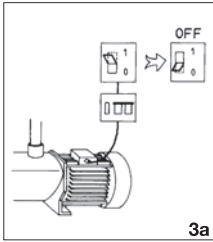

3a

- E** Como protección suplementaria de las sacudidas eléctricas letales, instale un interruptor diferencial de elevada sensibilidad (30 mA).
- GB** Install a high sensitivity differential switch as supplementary protection to prevent mortal electric shocks (30 mA).
- D** Als zusätzlicher Schutz gegen die tödlichen Stromschläge ist ein hochsensibler Differentialschalter (30 mA).
- F** Comme protection supplémentaire contre les décharges électriques mortelles, installez un interrupteur différentiel à haute sensibilité (30 mA).
- I** Quale protezione supplementare dalla scosse elettriche letali installate un interruttore differenziale ad alta sensibilità (30 mA).
- P** Como protecção suplementar dos choques eléctricos letais, instale um interruptor diferencial de elevada sensibilidade (30 mA).
- NL** Als extra veiligheid tegen elektrische schokken adviseren wij u een bijzonder gevoelige aardlekschakelaar (30 mA) aan te brengen.

3a

- S** Såsom extra skydd mot elstötar bör en differentialströmbrytare med hög känslighet (30 mA) installeras.
- N** Som en ekstra beskyttelse mot elektriske støt, bør det installeres en differensialströmbryter med høy følsomhet (30 mA).
- DK** Som ekstra beskyttelse mod stønstød bør en differentialströmafbryder med høj følsomhed (30 mA) installeres.
- SF** Ylimääräiseksi suojaaksi sähköiskuja vastaan on asennettava tasovirranjakaja, jonka herkkyyssarvo on korkea (30 mA).
- GR** Σαν επιπρόσθετη προστασία από τις θανατηφόρες ηλεκτροπληξίες πρέπει να εγκαταστήσετε ένα διαφορικό διακόπτη υψηλής ευαισθησίας (30 mA).

3/3 — استعمل مفتاح فاصل حساس جدا كحماية إضافية لتفادي الصدمات الكهربائية المميتة: (0.03 A).

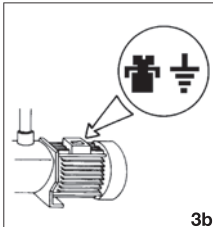

3b

- E** Efectúe la toma a tierra de la bomba.
- GB** Connect pump earthing.
- D** Pumpe ausreichend erden!
- F** Effectuer la mise à la terre de la pompe.
- I** Eseguite la messa a terra della pompa.
- P** Efectuem a ligação à terra da bomba.
- NL** Zorg voor een degelijke aarding van de pomp.

3b

- S** Pumpen skall anslutas till jord.
- N** Pumpen skal koples til en jordnet strømforsyning.
- DK** Pumpen skall tilsluttes til jord.
- SF** Pumppu on maadulettava.
- GR** Η αντλία πρέπει να γεωθεί.

3/3 — أوصل سلك الأرض بالمضخة .

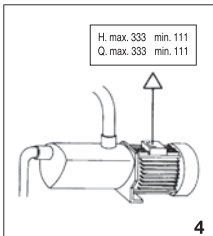

4

- E** Utilice la bomba en el campo de prestaciones indicado en la placa.
- GB** Use pump observing standard performance limits.
- D** Verwenden Sie die Pumpe für die auf dem Leistungsschild angeführten Anwendungen!
- F** Utilisez la pompe en respectant les limites de performances indiquées sur la plaque.
- I** Utilizzate la pompa nel suo campo di prestazioni riportato in targia.
- P** Utilizem a bomba no seu campo de actividade referido na placa de classificação.
- NL** Gebruik de pomp alleen voor het op het typeplaatje aangeduide gebruiksgebied.

4

- S** Använd pumpen endast i prestandaintervallet enligt märkskylten.
- N** Bruk pumpen bare innenfor ytelsesintervallet som fremgår av merkeskiltet.
- DK** Anvend kun pumpen indenfor præstationsintervallet i henhold til typeskiltet.
- SF** Käytä pumpua ainoastaan merkkiskyltin mukaisin suoritusvälein.
- GR** Χρησιμοποιείτε την αντλία εντός του πεδίου ου επιδόσεων που αναγράφεται στην πινακίδα.

4 — استعمل المضخة مع مراقبة حدود معايير الأداء المشار إليها على لوحة المضخة :

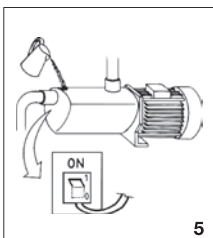

5

- E** Recuerde cebar la bomba.
- GB** Remember to prime pump.
- D** Denken Sie daran, die Pumpe anzufüllen!
- F** Ne pas oublier d'amorcer la pompe.
- I** Ricordatevi di adescare la pompa.
- P** Lembrem de escovar a bomba.
- NL** Denk eraan de pomp te vullen.

5

- S** Kom ihåg att förbereda pumpen för tändning.
- N** Husk å klargjøre pumpen før du slår den på.
- DK** Husk at spæde pumpen op når der tændes for den.
- SF** Muista kastella pumppu ennen sytylystä.
- GR** Θυμηθείτε να γεμίσετε την αντλία.

5 — تذكر دائما تعبئة المضخة بالماء .

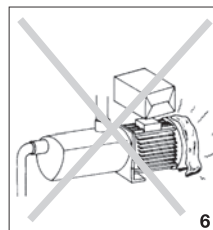

6

- E** Asegúrese que el motor pueda autoventilarse.
- GB** Check for motor self-ventilation.
- D** Achten Sie auf die Eigenbelüftung des Motors!
- F** Contrôlez que le moteur peut s'autoventiler.
- I** Assicuratevi che il motore possa autoventilarsi.
- P** Verifiquem que no motor possa funcionar a ventilação automática.
- NL** Zorg ervoor dat de motor genoeg ventilatieruimte

6

- heeft.
- S** Försäkra dig om att motorn har god ventilation.
- N** Forsikre deg om at motoren har god ventilasjon.
- DK** Kontrollér at motoren har god ventilation.
- SF** Varmistaudu siitä, että moottorissa on Hyvä tuuletus.
- GR** Βεβαιωθείτε ότι ο κινητήρας αερίζεται από μόνηος του .

6 — افحص التهوية الذاتية للمحرك .

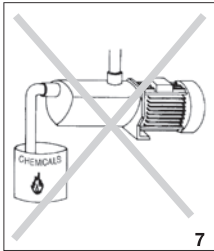

7

- E** Atención a los líquidos y ambientes peligrosos.
- GB** Beware of liquids and hazardous environments.
- D** Pumpen vor Flüssigkeiten schützen und nicht in gefährlichen Umgebungen aufstellen.
- F** Attention aux liquides et aux milieux dangereux.
- I** Attenzione ai liquidi ed ambienti pericolosi.
- P** Atenção aos líquidos e ambientes perigosos.

7

- NL** Pas op met vloeistoffen en gevaarlijke ruimten.
- S** Se upp för farliga vätskor och miljöer.
- N** Se opp for farlige væsker og miljøer.
- DK** Pas på farlige væsker og miljøer.
- SF** Vältä vaarallisia nesteitä ja ympäristöjä.
- GR** Προσοχή σε υγρά και σε επικίνδυνο περιβάλλον.
- ٧ - حاذر من السوائل و البيئات الخطيرة .



8

- E** No instalar la bomba al alcance de los niños.
- GB** Install pump away from children's reach.
- D** Ausserhalb der Reichweite von Kindern installieren!
- F** Ne pas installer la pompe a portée des enfants.
- I** Non installare la pompa alla portata dei bambini.
- P** Não instale a bomba ao alcance das crianças.
- NL** Installeer de pomp altijd buiten het bereik van kinderen.
- S** Installera inte pumpen på ett ställe som är åtkomligt för barn.

8

- N** Installer ikke pumpen på steder som er tilgjengelig for barn.
- DK** Installer ikke pumpen på et sted som er tilgængelig for børn.
- SF** Älä asenna pumppua paikkaan, johon lapset pääsevät.
- GR** Η εγκατάσταση της αντλίας πρέπει να γίνει μακριά από παιδιά.
- ٨ - يجب تركيبها بعيدة عن متناول الأطفال .

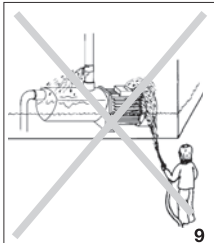

9

- E** Atención a las pérdidas accidentales. No exponga la electrobomba a la intemperie.
- GB** Caution! Look out for accidental leaks. Do not expose pump to bad weather.
- D** Schützen Sie sich vor zufälligen Verusten! Die Motorpumpe ist vor Wettereinwirkungen zu schützen!
- F** Attention aux fuites accidentelles. Ne pas exposer la pompe aux intempéries.
- I** Attenzione alle perdite accidentali. Non esponete l'elettropompa alle intemperie.
- P** Atenção às perdas acidentais. Não exponham a bomba eléctrica às intempéries.
- NL** Pas op lekkages. Stel de elektropomp niet aan onweer bloot.

9

- S** Se upp för läckage. Utsätt inte elpumpen för ovädretspåverkan.
- N** Se opp for lekkasje. Utsatt ikke den elektriske pumpen for regn og uværspåkingninger.
- DK** Kontrollér for lækage. Udsæt ikke elpumpen for vejrspåvirkninger.
- SF** Varo vuotoa. Älä aseta sähköpumppua alttiiksi rajuilmojen vaikutuksille.
- GR** Προσοχή κατά λάθος διαρροές. Μην εκτίθεται την ηλεκτροαντλία στη βροχή.
- ٩ - تحذير ! اجبت عن أماكن التسرب بسبب الحوادث الطارئة .
- لا تعرض المضخة للطقس السيء .

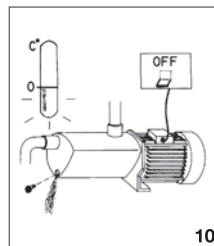

10

- E** Atención a la formación de hielo. Sacar la corriente de la electrobomba antes de cualquier intervención de mantenimiento.
- GB** Caution! Avoid icing. Cut out power supply before servicing pump.
- D** Schützen Sie die Pumpe vor Eisbildung! Vor jedem Wartungseingriff an der Motorpumpe ist der Strom auszuschalten.
- F** Attention à la formation de glace. Couper l'alimentation électrique de l'électropompe avant toute intervention d'entretien.
- I** Attenzione alla formazione di ghiaccio. Togliere la corrente all'elettropompa per qualsiasi intervento di manutenzione.
- P** Atenção à formação de gelo. Desliguem a corrente da bomba eléctrica antes de qualquer intervenção de manutenção.
- NL** Let op de vorming van ijs. Haal vóórdat u enig onderhoud aan de elektropomp plegt, eerst de stekker uit het stopcontact.

10

- S** Se upp för isbildning. Frånkoppla elpumpen från elnätet innan några som helst underhållsarbeten.
- DK** Vær opmærksom på isdannelse. Tag elpumpen fra elnettet før nogen form for vedligeholdelsesarbejder.
- N** Se opp for isdannelse. Kople pumpen bort fra lysnettet for noen som helst vedlikeholdsarbeider foretas.
- SF** Våro jäätymistä. Irrota sähköpumppu sähköverkostosta ennen minkäänlaisia huoltoja.
- GR** Προσοχή στη δημιουργία πάγου. Αποσυνδέστε την ηλεκροαντλία από το ηλεκτρικό ρεύμα πριν από οποιαδήποτε επέμβαση συντήρησης.
- ١٠ - تحذير ! يجب تفادي التجمد .
- اقطع التيار الكهربائي قبل القيام بخدمة المضخة .



Es

La eliminación de este producto o partes de él debe realizarse de forma respetuosa con el medio ambiente, utilice el servicio local de recogida de residuos. Si esto no es posible, contacte con el servicio técnico de ESPA más cercano.

En

This product or parts of it must be disposed of in an environmentally sound way, use the waste collection service. If this is not possible, contact the nearest ESPA service workshop.

Fr

Ce produit ou des parties de celui-ci doit être mis au rebut tout en préservant l'environnement, utiliser le service local de collecte des déchets. Si ce n'est pas possible, envoyer ce produit au réparateur agréé ESPA le plus proche.

De

Dieses Produkt sowie Teile davon müssen umweltgerecht entsorgt werden, nutzen Sie die Entsorgungsgesellschaften. Ist das nicht möglich, wenden Sie sich bitte an eine von ESPA anerkannte Servicewerkstatt in Ihrer Nähe.

It

Lo smaltimento di questo prodotto o di parte di esso deve essere effettuato in modo consono, usare i sistemi locali, di raccolta dei rifiuti. Nel caso in cui non fosse possibile, contattare l'officina di assistenza autorizzata più vicina.

Pt

Este produto ou as suas peças devem ser eliminadas de forma ambientalmente segura, utilize o serviço de recolha de desperdícios. Se tal não for possível, contate a oficina de reparação mais próxima.

Nl

Dit product, of onderdelen van dit product dienen op een milieuvriendelijke manier afgevoerd te worden, breng het naar het gemeentelijke afvaldepot. Wanneer dit niet mogelijk is, neemt u dan contact op met uw ESPA leverancier.

E PRODUCTOS:
GB PRODUCTS:
D PRODUKTE:
F PRODUITS:
I PRODOTTI:
P PRODUTOS:
NL PRODUKTEN:

S PRODUKTER:
N PRODUKTER:
DK PRODUKTER:
SF TUOTTEET:
GR ΠΡΟΪΟΝΤΑ :
PL PRODUKTY :

ZONDA 130S M
ZONDA 130S M 02

<p>DECLARACIÓN DE CONFORMIDAD Los productos arriba mencionados se hallan conformes a: Directiva 2006/42/CE y la norma EN 809 (Seguridad máquinas), Directiva EMC 2004/108/CE (compatibilidad electromagnética), Directiva 2006/95/CE (Baja Tensión) y a la Norma Europea EN 60335-2-41; EN-ISO 3744 (Valores emisión sonora en manual instrucciones). Directiva 2000/14/CE (emisión sonora). Directiva 2011/65/UE.</p> <p>Firma/Cargo: <i>Eduard Rodriguez</i> (Director)</p>	<p>FÖRSÄKRAN OM ÖVERENSSTÄMMELSE Ovanstående produkter är i överensstämmelse med: Direktiv 2006/42/CE och med Standard EN 809 (Maskinsäkerhet), Direktiv EMC 2004/108/CE (Elektromagnetisk kompatibilitet), Direktiv 2006/95/CE (Lågspänning) och med Europeisk Standard EN 60335-2-41; EN-ISO 3744 (Värdena för ljudöverföringarna finns i instruktionshandlingarna). Direktiv 2000/14/EG (ljudöverföring). Direktiv 2011/65/UE.</p> <p>Namnteckning / Befattning: <i>Eduard Rodriguez</i> (Director)</p>
<p>EVIDENCE OF CONFORMITY The products listed above are in compliance with: Directive 2006/42/EC and with the Standard EN 809 (Machine Security), Directive EMC 2004/108/EC (Electromagnetic compatibility), Directive 2006/95/EC (Low voltage) and with the European Standard EN 60335-2-41; EN-ISO 3744 (Noise emission values in instruction manual). Directive 2000/14/EC (noise emission). Directive 2011/65/UE.</p> <p>Signature/Qualification: <i>Eduard Rodriguez</i> (Director)</p>	<p>ÖVERENSSTÄMMELSESESKLÄRING Ovanstående produkter uppfyller betingelserna i maskindirektiv 2006/42/EU och Standard 809, elektromagnetiskdirektiv EMC 2004/108/EU, lavspänningsdirektiv 2006/95/EU, och Europeisk Standard EN 60335-2-41; EN-ISO 3744 (Stöynivåvärderier finnes bruksanvisningen). EU forskrift 2000/14/ EF (støynivå). Direktiv 2011/65/UE.</p> <p>Underskrift / Stilling: <i>Eduard Rodriguez</i> (Director)</p>
<p>KONFORMITÄTSERKLÄRUNG Die oben angeführten Produkte entsprechen den Sicherheitsbestimmungen der Maschinenrichtlinie 2006/42/EG und der Vorschrift EN 809, der Richtlinien der Elektromagnetischen Verträglichkeit 2004/108/EG, der Niederspannungs Richtlinien 2006/95/EG und der europäischen Vorschrift EN 60335-2-41; EN-ISO 3744 (Geräuschemissionenwerte in der Bedienungsanleitung). Richtlinien 2000/14/EG (Geräuschemission). Richtlinie 2011/65/UE.</p> <p>Unterschrift/Qualifizierung: <i>Eduard Rodriguez</i> (Director)</p>	<p>ÖVERENSSTÄMMELSESESKLÄRING De ovanstående varer är i överensstämmelse med: Direktiv - 2006/42/CE och standard EN 809 (sikkerhed - maskiner), Direktiv - 2004/108/EG (elektromagnetisk forenelighed), Direktiv - 2006/95/EU (lavspænding) og i overensstemmelse med den europæiske standard EN 60335-2-41; EN-ISO 3744 (Værdier for lydudsendelse i brugsanvisningen). Direktiv 2000/14/EF (lydudsendelse). Direktiv 2011/65/UE.</p> <p>Signatur/Tilstand: <i>Eduard Rodriguez</i> (Director)</p>
<p>DECLARATION DE CONFORMITÉ Les produits mentionnés ci-dessus sont conformes aux: Directive Sécurité Machines 2006/42/CE et à la Norme EN 809, Directive Compatibilité Electromagnétique 2004/108/CE, Directive Basse Tension 2006/95/CE et à la Norme Européenne EN 60335-2-41; EN-ISO 3744 (Valeurs émission sonore dans manuel d'instructions). Directive 2000/14/CE (émission sonore). Directive 2011/65/UE.</p> <p>Signature/Qualification: <i>Eduard Rodriguez</i> (Director)</p>	<p>VAKUUTUS YHDENMUKAISUDESTA Yllämainitut tuotteet ovat yhdenmukaisia direktiivien EU/2006/42; EN 809 (koneturvallisuus), direktiivien EU/2004/108 (elektromagneettinen yhdenmukaisuus), direktiivien EU/2006/95 (matalajännite) sekä eurooppalaisen standardin EN 60335-2-41 kanssa; EN-ISO 3744 (Meluarvot käyttöohjeissa). Direktiivi 2000/14/CE (Melupäästöt). Direktiivi 2011/65/UE.</p> <p>Alekirjoitus / Virka-asema: <i>Eduard Rodriguez</i> (Director)</p>
<p>DICHIARAZIONE DI CONFORMITÀ I prodotti su elencati sono conformi alle seguenti: Direttiva 2006/42/CE e alla Norma EN 809, (sicurezza della macchina), Direttiva 2004/108/CE (Compatibilità elettromagnetica), Direttiva 2006/95/CE (Bassa Tensione) e alla Norma europea EN 60335-2-41; EN-ISO 3744 (Valori dell'emissione sonora nel manuale di istruzioni). Direttiva 2000/14/CE (emissioni sonore). Direttiva 2011/65/UE.</p> <p>Firma/Qualifica: <i>Eduard Rodriguez</i> (Director)</p>	<p>ΑΗΛΩΣΗ ΣΥΜΒΑΤΟΤΗΤΑΣ Τα παραπάνω προϊόντα είναι σύμφωνα με την Οδηγία 2006/42/EE; EN 809 (Ασφάλειας Μηχανημάτων) την Οδηγία 2004/108/EE, (Ηλεκτρομαγνητική Συμβατότητα) την Οδηγία 2006/95/EE (Χαμηλής Τάσης) και με τον Ευρωπαϊκό Κανονισμό EN 60335-2-41; EN-ISO 3744 (Οι τιμές θορύβου στο χειρικό οδηγό). και Οδηγία 2000/14/ΕΚ (θόρυβου). Οδηγία 2011/65/UE.</p> <p>Υπογραφή/Όνομα: <i>Eduard Rodriguez</i> (Director)</p>
<p>DECLARAÇÃO DE CONFORMIDADE Os produtos acima mencionados estão conformes a: Diretiva 2006/42/CE e a Norma EN 809 (Segurança de Máquinas), Diretiva 2004/108/CE (Compatibilidade Eletromagnética), Diretiva 2006/95/CE (Baixa tensão) e a Norma europeia EN 60335-2-41; EN-ISO 3744 (Valores de emissão sonora em manual de instruções). Diretiva 2000/14/CE (emissão sonora). Diretiva 2011/65/UE.</p> <p>Assinatura/Título: <i>Eduard Rodriguez</i> (Director)</p>	<p>DEKLARACJA ZGODNOŚCI Produkty wyszczególnione powyżej są zgodne z: Dyrektywą 2006/42/CE; EN 809 (bezpieczeństwo maszyn) Dyrektywą 2004/108/CE (zgodność elektromagnetyczna) Dyrektywą 2006/95/CE (niskie napięcie) i Europejską normą EN 60335-2-41; EN-ISO 3744. Dyrektywą 2000/14/CE. Dyrektyw 2011/65/UE.</p> <p>Podpis / Stanowisko: <i>Eduard Rodriguez</i> (Director)</p>
<p>CONFORMITEITSVERKLARING Bovenstaande producten voldoen aan de veiligheidsvoorschriften vande Richtlijn Machines 2006/42/EG ean norm EN 809, Richtlijn Electromagnetische compatibiliteit 2004/108/EG, laagspannings richtlijn 2006/95/EG en aande Europese norm EN 60335-2-41; EN-ISO 3744 (Geluidsemissiewaarden in gebruiksaanwijzing). Richtlijn 2000/14/EG (geluidsemissie). Richtlijn 2011/65/UE.</p> <p>Handtekening/Hoedanigheld: <i>Eduard Rodriguez</i> (Director)</p>	

