

# KIT L

<b>ES</b>	<b>Manual de instrucciones (instrucciones originales).....</b>	<b>2</b>
<b>EN</b>	<b>Instruction manual (translation).....</b>	<b>5</b>
<b>FR</b>	<b>Manuel d'instructions (traduction).....</b>	<b>8</b>
<b>DE</b>	<b>Gebrauchsanweisung (Übersetzung).....</b>	<b>11</b>
<b>IT</b>	<b>Manuale d'istruzioni (traduzione).....</b>	<b>14</b>
<b>PT</b>	<b>Manual de instruções (tradução).....</b>	<b>17</b>
<b>NL</b>	<b>Handleiding (vertaling) .....</b>	<b>20</b>
<b>RU</b>	<b>руководство по эксплуатации .....</b>	<b>23</b>
<b>AR</b>	<b>تعليمات التشغيل.....</b>	<b>26</b>
<b>ZH</b>	<b>操作说明书 .....</b>	<b>29</b>

**Instrucciones de seguridad y prevención de daños para las personas y equipos**  
(Véase figura 8)

<b>A</b>	Atención a los límites de empleo.	<b>I</b>	Este aparato pueden utilizarlo niños con edad de 8 años y superior y personas con capacidades físicas, sensoriales o mentales reducidas o falta de experiencia y conocimiento, si se les ha dado la supervisión o formación apropiadas respecto al uso del aparato de una manera segura y comprenden los peligros que implica.
<b>B</b>	La tensión de la placa tiene que ser la misma que la de la red.		Los niños no deben jugar con el aparato.
<b>C</b>	Conecte el equipo a la red mediante un interruptor omnipolar con una distancia de apertura de los contactos de, al menos, 3 mm.		La limpieza y el mantenimiento a realizar por el usuario no deben realizarlos los niños sin supervisión.
<b>D</b>	Como protección suplementaria de las sacudidas eléctricas letales, instale un interruptor diferencial de elevada sensibilidad (0,03 A).	<b>J</b>	Atención a los líquidos y ambientes peligrosos.
<b>E</b>	Efectúe la toma a tierra de la unidad.	<b>K</b>	Atención a las pérdidas accidentales. No exponga la electrobomba a la intemperie.
<b>F</b>	Utilice la bomba en el campo de prestaciones indicado en la placa.	<b>L</b>	Atención a la formación de hielo. Desconectar de la corriente antes de cualquier intervención de mantenimiento.
<b>G</b>	Recuerde cebar la bomba.		
<b>H</b>	Asegúrese que el motor pueda auto ventilarse.		

**Contenido**

Advertencia para la seguridad de personas y cosas .....2

1. Generalidades ..... 2

2. Manipulación..... 3

3. Instalación ..... 3

    3.1. Fijación ..... 3

    3.2. Montaje de las tuberías de impulsión..... 3

    3.3. Conexión eléctrica ..... 3

    3.4. Controles previos a la puesta en marcha inicial .... 3

4. Puesta en marcha ..... 3

    4.1. Puesta en marcha del grupo ..... 3

    4.2. Fallo por falta de agua y reintentos ..... 3

    4.3. Caudal mínimo ..... 3

    4.4. Regulación de la presión de arranque ..... 3

5. Mantenimiento ..... 4

6. Declaración de conformidad..... 4



7. Relación de posibles averías, causas y soluciones.... 4



8. Datos técnicos ..... 4

9. Esquemas de conexión ..... 29

10. Ilustraciones..... 29

**Advertencia para la seguridad de personas y cosas**

La siguiente simbología    junto a un párrafo indican la posibilidad de peligro como consecuencia de no respetar las prescripciones correspondientes.

-  **PELIGRO riesgo de electrocución** La no advertencia de esta prescripción comporta un riesgo de electrocución.
-  **PELIGRO** La no advertencia de esta prescripción comporta un riesgo de daño a las personas o cosas.
-  **ATENCIÓN** La no advertencia de esta prescripción comporta un riesgo de daños a la bomba o a la instalación.

De acuerdo con la norma EN-60730-2-6, esta es una unidad de montaje independiente, tipo 1B, para la instalación a prueba de inundaciones en entornos limpios o ligeramente contaminados. Grado de contaminación 2. Pulso de voltaje de 2500 V.

**1. GENERALIDADES**

Las instrucciones que facilitamos tienen por objeto la correcta instalación y óptimo rendimiento de los grupos automáticos de agua a presión constante.

 Lea estas instrucciones antes de realizar la instalación.

Guárdelas para futuras consultas.

 El adecuado seguimiento de las instrucciones de instalación y uso, así como de los esquemas de conexión eléctricos garantiza el buen funcionamiento del equipo.

 La omisión de las instrucciones de este manual puede derivar consecuencias de todo tipo, acerca de las cuales declinamos cualquier responsabilidad.

El KIT es un equipo totalmente silencioso y está concebido para el suministro automático de agua a una o dos viviendas. Fabricado para trabajar con aguas limpias.

Es un equipo compacto compuesto de interruptor de nivel, válvula de retención y pulsador de rearme.

Ha sido desarrollado para mantener una presión constante. Evita que la bomba pueda funcionar sin agua. Evita el golpe de ariete. No precisa precarga de aire ni regulación. Con reserva de agua para evitar la puesta en marcha en caso de goteo de algún grifo.

Con un consumo de agua superior a 1 l/min la bomba está siempre en marcha.

Para la bomba cuando ésta llega a la máxima presión, teniendo en cuenta que el diferencial debe ser mayor de 0.7 bares.

## 2. MANIPULACIÓN

Se suministra en un embalaje adecuado para evitar su deterioro durante el transporte. Antes de desembalar el producto revise que el envoltorio no haya sufrido daños ni esté deformado.



Manipule el producto con cuidado y con las herramientas adecuadas.

## 3. INSTALACIÓN

Estos equipos están concebidos para su uso en interiores.

### 3.1. Fijación

Montar el kit directamente en la impulsión de la bomba o en serie con la tubería de impulsión, mediante el racor incorporado, como se muestra en las figuras 1 y 2. Asegurar la estanqueidad de los racores (por ejemplo con cinta teflón).



**ATENCIÓN:** El kit debe quedar siempre en posición vertical, con la boca de aspiración en la cara inferior y la impulsión en la superior. El manómetro quedara en posición normal de lectura.

Se procurará que esté a salvo de posibles inundaciones, que esté protegido de las inclemencias del tiempo y se le proporcionará una buena ventilación.

Si la bomba en la que está instalado el KIT, está conectada directamente a la red, hay que tener en cuenta que la presión de entrada se suma a la presión de la bomba, y que la presión final no puede superar los 10 bares.

Se puede intercalar en una instalación siempre que exista caudal suficiente para alimentarse.

Ver esquemas de instalación.

### 3.2. Montaje de las tuberías de impulsión

Se recomienda utilizar tuberías de un diámetro igual al de la boca de impulsión o mayor para reducir las pérdidas de carga en tramos largos y sinuosos de tuberías.

La tubería no debe apoyarse nunca directamente sobre el grupo de presión y debe asegurarse una perfecta estanqueidad.

Se aconseja instalar tubo flexible anti vibración para evitar que la rigidez de las tuberías pueda romper el equipo (Fig. 2)

No es necesario instalar válvula de retención.

### 3.3. Conexión eléctrica



La instalación eléctrica deberá disponer de un sistema de separación múltiple con abertura de contactos 3 mm.

La protección del sistema se basará en un interruptor diferencial ( $\Delta I_n = 30 \text{ mA}$ ).

El cable de alimentación debe corresponder, al menos, al tipo H05 RN-F (según 60245 IEC 57) y disponer de terminales.

El conexionado y su dimensionamiento deben ser efectuados por un instalador autorizado, según las necesidades de la instalación y siguiendo las normativas vigentes en cada país.



La intensidad nominal máxima de la bomba no puede superar los 12 A. y la potencia absorbida del motor (P1) no debe superar los 2.5 kW.

Siga las instrucciones de la figuras 3 y 4 para una correcta instalación eléctrica.

### 3.4. Controles previos a la puesta en marcha inicial



Compruebe que la tensión y frecuencia de la red corresponde a la indicada en la placa de características.

Asegúrese que el eje de la bomba gira libremente.

Llene de agua completamente el cuerpo bomba por el tapón de cebado. Si ha instalado válvula de pie, llene la tubería de aspiración.

Asegúrese de que no exista ninguna junta o racor con pérdidas.

**LA BOMBA NO DEBE FUNCIONAR NUNCA EN SECO.**

## 4. PUESTA EN MARCHA

### 4.1 Puesta en marcha del grupo.

Mantenga un grifo de salida de agua abierto para purgar el aire de la instalación.

Conecte el interruptor de suministro. El grupo se pone en marcha durante 10".

Pasado este tiempo:

- Si el grupo suministra agua normalmente, el motor queda funcionando.
- Si la bomba no se ha cebado, a los 10" se produce el error por falta de agua, el motor se detiene. Para cebar la bomba pulse la tecla RESET.

Terminada esta operación cierre el grifo y el grupo parará a los 10". Es el modo "en espera".

### 4.2 Fallo por falta de agua y reintentos.

Si el Kit detecta que la bomba funciona sin agua, detiene el motor. El Kit intentará arrancar de nuevo al cabo de 1', 5', 15' y 1 hora (Fig. 7). Si los reintentos no tienen éxito el Kit quedará en fallo permanente.

Para interrumpir el ciclo de reintentos o para reiniciar del fallo permanente, pulsar la tecla RESET.

### 4.3 Caudal mínimo.

Cuando el caudal suministrado por el grupo es inferior a 1 l/min. A los 10" se produce el paro normal del motor. El grupo queda "en espera".

## 5. MANTENIMIENTO

Nuestros grupos automáticos de agua a presión

constante están exentos de mantenimiento.  
Limpiar el equipo con un paño húmedo y sin utilizar productos agresivos.



En épocas de heladas tenga la precaución de vaciar las tuberías.

Si la inactividad del equipo va a ser prolongada se recomienda desmontarlo y guardarlo en un lugar seco y ventilado.

ATENCIÓN: en caso de avería, la manipulación del equipo sólo puede ser efectuada por un servicio técnico autorizado.

La Relación de Servicios Técnicos Oficiales se encuentra en [www.espaletteur.eu](http://www.espaletteur.eu).

Llegado el momento de desechar el producto, este no contiene ningún material tóxico ni contaminante. Los componentes principales están debidamente identificados para poder proceder a un desguace selectivo.

**6. DECLARACIÓN DE CONFORMIDAD**

Declaramos, bajo nuestra responsabilidad, que los productos de este manual cumplen con las siguientes directivas comunitarias y normas técnicas:

- Directiva 2004/108/CE (CEM)
    - Normas EN 61000-6-1 y EN 61000-6-3
  - Directiva 2006/95/CE (Baja Tensión)
    - Norma EN 60730-1
- (Véase número de serie en la placa de características y fig. 4)

Eduard Rodriguez (Director)  
**MEBA S.L.U.**  
Girona - Spain

**7. POSIBLES AVERIAS, CAUSAS Y SOLUCIONES**

- 1) El grupo no para.
- 2) El motor funciona pero no da caudal.
- 3) Presión insuficiente.
- 4) El grupo arranca y para continuamente.
- 5) El grupo no arranca.

1	2	3	4	5	CAUSAS	SOLUCIONES
	X				Alguna válvula de compuerta cerrada.	Abrir dicha válvula.
X			X		Pérdida de agua por algún grifo o cisterna de WC.	Subsane dicha pérdida.
				X	Falta de agua.	Esperar la recuperación del nivel y pulsar el rearme.
				X	Bomba bloqueada.	Contacte con personal cualificado.
		X			Altura manométrica total superior a la prevista.	Verifique altura geométrica más pérdidas de carga.
X	X	X			Entrada de aire por el conducto de aspiración.	Selle bien racores y juntas.
				X	Falta de tensión.	Controle los fusibles.
X		X			Pérdida de agua por el tubo de impulsión.	Subsane dicha pérdida.
				X	La columna de agua es superior a la presión de puesta en marcha del grupo.	Verificar la regulación del arranque del grupo.

**8. DATOS TÉCNICOS**

Temperatura del líquido:.....4°C - 60°C  
 Temperatura ambiente: .....0°C - 40°C  
 Temperatura de almacenamiento:..... -10°C - 50°C  
 Humedad relativa ambiente máxima:.....95%  
 Presión de arranque: ..... 1.5 - 2.5 bar.

**Damage prevention and safety instructions (See figure 8)**

<b>A</b>	Warning! Observe limitations of use.	<b>I</b>	This apparatus may be used by children 8 years or older and persons with reduced physical, sensory or mental capacities, or lacking experience and knowledge, if they are supervised or receive adequate training on the safe use of the apparatus and understand the dangers.  Children should not be allowed to play with the apparatus.  Children should not perform the ordinary cleaning and maintenance tasks without supervision.
<b>B</b>	The name plate voltage must be the same as the mains voltage.		
<b>C</b>	Connect the unit to the mains via an omnipolar switch with at least a 3 mm opening between contacts.		
<b>D</b>	Install a high-sensitivity differential switch (0.03A) as extra protection against lethal electric shocks.		
<b>E</b>	Connect the unit to the ground.		
<b>F</b>	Use unit only within performance limits indicated on the name plate.	<b>J</b>	Be careful with hazardous liquids and environments.
<b>G</b>	Remember to prime pump.	<b>K</b>	Caution! Look out for accidental leaks. Do not expose pump to bad weather.
<b>H</b>	Check for motor self-ventilation.	<b>L</b>	Caution! Avoid icing. Cut out power supply before servicing pump.

**Contents**

Safety precautions ..... 5

1. General information ..... 5

2. Handling ..... 6

3. Installation ..... 6

    3.1. Fixing..... 6

    3.2. Discharge pipe assembly ..... 6

    3.3. Electrical connection ..... 6

    3.4. Pre-start checks ..... 6

4. Starting ..... 6

    4.1. Starting up the group..... 6

    4.2. Lack of water fault and retries ..... 6

    4.3. Minimum flow ..... 6

    4.4. Adjusting the start-up pressure ..... 6

5. Maintenance ..... 7

6. Evidence of conformity ..... 7



7. Possible faults, causes and solutions ..... 7

8. Technical data ..... 7

9. Wiring diagrams..... 29

10. Illustrations..... 29

**Safety precautions**

This symbol    together with one of the following words “Danger” or “Warning” indicates the risk level deriving from failure to observe the prescribed safety precautions:

 **DANGER** risk of electric shock Warns that failure to observe the pre cautions involves a risk of electric shock.

 **DANGER** Warns that failure to observe the pre cautions involves a risk of damage to persons and/or things.

 **WARNING** Warns that failure to observe the pre cautions involves the risk of damaging the pump and/or the facility

According to IEC 60730-2-6, this is a unit of independent assembly, type 1B, for flood proof installation in clean or slightly contaminated environments. Pollution degree 2.

Pulse rating voltage 2500 V.

**1. GENERAL INFORMATION**

These instructions are designed to ensure the correct installation and best use of our automatic constant water pressure assemblies.

 Read these instructions before installing the unit.

Save them for future reference.

 Correct pump operation is assured providing the instructions on electrical connection, installation and use are strictly adhered to.

 Failure to adhere to the instructions can result in premature failure of the pump and voiding of the warranty.

KIT is completely silent and are designed to provide an automatic supply of clean water to one or two dwellings.

It is a compact kit comprising a check valve, electronic circuit and reset button.

It is designed to maintain constant pressure. It does not permit the pump to operate without water and avoids water hammering. It requires no preloading of air or adjustment. It has a water reserve to prevent the unit from being started by a dripping tap.

If water consumption is more than 1 l/min the pump will operate continuously.

When the pump reaches maximum pressure the unit automatically switches the pump off. Unit selection must take into account the fact that the differential must be over 0.7 bars.

## 2. HANDLING

The unit is supplied suitably packaged to prevent damage in transit. Before unpacking, check that the packaging has not been damaged or deformed,



Lift and handle the product with care and with the right tools.

## 3. INSTALLATION

These units are designed for indoor use.

### 3.1. Fitting the Kit

Fit the kit directly at the discharge of the pump, or in line with the discharge pipes, using the connector supplied, as shown in Figures 1 and 2. Ensure that the connectors are watertight (e.g. by using Teflon tape).



**NOTE:** The kit must remain in the vertical position at all times, with the suction mouth at the bottom and the discharge mouth at the top. The pressure gauge will be fitted in the normal reading position

The assembly should be protected from the risk of flooding and installed in a sheltered place but well ventilated place.

If the pump to which the Kit is fitted is directly connected to the mains supply, it must be remembered that the incoming pressure must be added to that provided by the pump. Total pressure may never exceed 10 bars.

It can be fitted to any installation that has sufficient feed flow.

See installation diagrams.

### 3.2. Discharge pipe assembly

The discharge pipework diameter should be equal to or larger than that of the pump discharge. It should not rest against the pressure unit and should be checked for water-tightness.

We recommend the use of a flexible anti-vibration hose on the discharge, as direct connection to rigid pipework could cause damage to the KIT (Fig. 2).

No check valve needs to be installed.

### 3.3. Electrical connection



The electrical installation must have a multiple isolator with minimum 3 mm contact openings. The protection of the system will be based on a differential switch ( $\Delta I_n = 30 \text{ mA}$ )

The power cable must correspond at least to the type H07 RN-F (according to 60245 IEC 57) and having terminals.

The connection and its dimensioning must be performed by a qualified installer according to the needs of the facility and following the regulations in force in each country.



Nominal pump current should be no higher than 12A and the maximum motor power (P1) should never exceed 2.5 Kw.

Follow instructions given on fig.3 and 4 for correct electrical connection.

## 3.4. Pre-start checks



Ensure the voltage and frequency of the supply corresponds to the values indicated on the electrical data label.

Ensure that the pump shaft is rotating freely.

Fill the pump body with water through the self priming plug opening. If a foot valve has been installed, also fill the suction pipe.

Check all joints and connections for leaks.

**THIS PUMP MUST NEVER BE DRY RUN.**

## 4. STARTING

### 4.1 Starting up the group

Leave a water spout open to purge the air from the installation.

Connect the water supply cut-off. The group starts running for 10".

When the time is up:

- If the group supplies water as normal, the motor continues operating.
- If the pump has not been primed, after 10" an error is caused due to lack of water, the motor stops. To prime the pump press the RESET key.

At the end of this operation close the spout and the group will stop after 10". It is in "standby" mode.

### 4.2 Lack of water fault and retries

If the kit detects the pump is working without water it stops the motor. The kit will attempt to start up again after 1', 5', 15' and 1 hour (Fig. 7). If the retries fail the kit will enter permanent fault mode.

To interrupt the retry cycle or to restart from permanent fault mode, press the RESET key.

### 4.3 Minimum flow

When the flow supplied by the group is less than 1 l/m, the normal motor will stop occurs after 10". The group changes to "standby".

## 5. MAINTENANCE

Our KIT require no specific maintenance.

Clean the unit with a damp cloth without using harsh products.



If the unit is not to be operated for a long period it is recommended to remove it from the installation, drain down and store in a dry, well ventilated place.

**ATTENTION:** In the event of faults or damage occurring to the pump, repairs should only be carried out by an authorised service agent.

The Official Technical Services list is in [www.espaleader.eu](http://www.espaleader.eu).

When the unit is eventually disposed of, please note that it contains no toxic or polluting material. All main components are material identified to allow selective disposal.

## 6. EVIDENCE OF CONFORMITY

We declare, under our responsibility, that the products in this manual comply with the following directives and standards:

- Directive EMC 2004/108/EC (Electromagnetic compatibility)
  - Standard EN 61000-6-1 y EN 61000-6-3
- Directive 2006/95/EC (Low voltage)
  - Standard EN 60730-1

(See serial number on the nameplate and fig. 4)

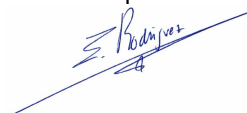
  
 Eduard Rodriguez (Director)  
**MEBA S.L.U.**  
 Girona - Spain

## 7. POSSIBLE FAULTS, CAUSES AND SOLUTIONS

- 1) The assembly does not shut down.
- 2) The motor operates but provides no flow.
- 3) The pressure is not sufficient.
- 4) The assembly is constantly stopping and starting.
- 5) The assembly does not start.

1	2	3	4	5	POSSIBLE PROBLEM	SOLUTIONS
	X				Closed gate valve	Open valve
X			X		Tap or cistern leak	Repair leak
				X	No water	Wait till water level recovered and press red button
				X	Pump blocked	Call service engineer
		X			Total head height	Chk. geometric ht. plus loss of head
X	X	X			Air entering suction channel	Carefully seal all joints and connectors
				X	No power	Check fuses
X		X			Leak in discharge pipework	repair leak
				X	The static head is greater than the assembly start pressure	Chk. start-up setting is correct

## 8. TECHNICAL DATA

Liquid temperature:.....4°C - 60°C  
 Ambient temperature: .....0°C - 40°C  
 Storage temperature:..... -10°C - 50°C  
 Ambient relative humidity, max.:.....95%  
 Start up pressure: ..... 1.5 - 2.5 bar.

**Indications de sécurité pour les personnes et prévention des dommages à la pompe et aux choses.**  
(Voir figure 8)

<b>A</b>	Attention aux limitations d'utilisation.	<b>I</b>	Cet appareil peut être utilisé par des enfants de 8 ans et plus, ainsi que des personnes aux capacités physiques, sensorielles ou mentales réduites, ou qui manquent d'expérience et de connaissance, dès lors que ces personnes sont supervisées lors de l'usage de l'appareil ou qu'elles ont reçu la formation adéquate pour une utilisation sécurisée et qu'elles comprennent les risques existants.  Les enfants ne doivent pas jouer avec l'appareil.  Les tâches de nettoyage et d'entretien que l'utilisateur doit effectuer ne doivent pas être réalisées par des enfants sans surveillance
<b>B</b>	La tension indiquée sur la plaque doit être identique à celle du secteur.		
<b>C</b>	Connecter le groupe au secteur par l'intermédiaire d'un interrupteur omnipolaire avec une distance d'ouverture des contacts d'au moins 3 mm.		
<b>D</b>	Comme protection supplémentaire contre les décharges électriques mortelles, installer un interrupteur différentiel à haute sensibilité (0,03 A).		
<b>E</b>	Effectuer la mise à la terre du groupe.	<b>J</b>	Attention aux liquides et aux milieux dangereux.
<b>F</b>	Utiliser le groupe en respectant les limites de performances indiquées sur la plaque.	<b>K</b>	Attention aux fuites accidentelles. Ne pas exposer la pompe aux intempéries.
<b>G</b>	Ne pas oublier d'amorcer la pompe.	<b>L</b>	Attention à la formation de glace. Couper l'alimentation électrique de l'électropompe avant toute intervention d'entretien.
<b>H</b>	Contrôler que le moteur peut s'auto ventiler.		



**Sommaire**

Avertissements pour la sécurité des personnes et des choses

1. Généralités .....	8
2. Manipulation .....	9
3. Installation .....	9
3.1. Fixation .....	9
3.2. Pose des tuyaux de refoulement.....	9
3.3. Branchement électrique .....	9
3.4. Contrôles préalables à la première mise en marche.....	9
4. Mise en marche .....	9
4.1. Mise en marche du groupe .....	9
4.2. Erreur par manque d'eau et nouvelles tentatives..	9
4.3. Débit minimum .....	9
4.4. Régulation de la pression de démarrage .....	10
5. Entretien .....	10
6. Déclaration de conformité.....	10
7. Pannes éventuelles, causes et solutions.....	10
8. Données techniques.....	10
9. Schémas de câblage .....	29
10. Illustrations .....	29

**Avertissements pour la sécurité des personnes et des choses**

Le symbole    associé à l'un des mots: "Danger" et "Avertissement" indique la possibilité de danger dérivant du non-respect de la prescription correspondante, suivant les spécifications suivantes:





-  **DANGER**  
**tension dangereuse** Avertit que le non observation de la prescription comporte un risque de choc électrique.
-  **DANGER** Avertit que le non observation de la prescription comporte un risque de lésion ou dommage aux personnes et/ou aux choses
-  **AVERTISSEMENT** Avertit que le non observation de la prescription comporte un risque de dommage à la pompe et/ou à l'installation

Conformément à la norme EN-60730-2-6, cette unité est une unité à montage indépendant de type 1B, pour l'installation résistant aux inondations en milieu propre ou légèrement pollué. Degré de pollution 2.

Impulsion de tension de 2 500 V.

**1. GENERALITES**

Les conseils suivants ont pour objet de permettre une installation correcte et un rendement optimal des groupes de pression.

-  Lisez ces instructions avant d'installer le groupe.
-  Conservez-les pour référence future.
-  Un respect sans faille des instructions d'installation et d'emploi ainsi que du schéma de connexions électriques garantit le bon fonctionnement de la pompe.
-  L'omission des instructions de ce manuel peut produire surcharges au moteur, la diminution des caractéristiques techniques, la réduction de la vie de la pompe et d'autres conséquences, dont nous déclinons toute responsabilité.

Les groupes de pression sont tout à fait silencieux et sont conçus pour alimenter automatiquement en eau, 1 ou 2 logements. Ils sont faits pour travailler en eaux claires.

KIT est un équipement compact, constitué d'un clapet de retenue, circuit électronique et bouton de réarmement.

C'est un appareil conçu pour maintenir une pression constante. Il évite à la pompe de fonctionner sans eau, et empêche les coups de bélier.

Il n'a pas besoin d'être préchargé en air ni réglé. Avec une réserve d'eau, il évite la mise en marche en cas de fuite d'un robinet.

Pur un débit supérieur à 1 l/min la pompe est toujours en marche.



Le Kit déconnecte la pompe à la pression maximum correspondante, à condition que la protection différentielle soit supérieure à 0,7 bars.

## 2. MANIPULATION

L'équipe est livrée convenablement emballé pour éviter tout dommage pendant le transport. Avant de déballer, vérifiez que l'emballage n'a pas été endommagé ou déformé.



Soulever et manipuler le produit avec prudence et avec les bons outils.

## 3. INSTALLATION

Ces unités sont conçues pour un usage intérieur.

### 3.1. Fixation

Monter directement le Kit sur le refoulement de la pompe ou sur la tuyauterie de refoulement à l'aide du raccord fourni, comme montrent les figures 1 et 2. Assurer l'étanchéité des raccords (avec, par exemple, du téflon).



**ATTENTION :** Le Kit doit rester toujours en position verticale, l'orifice d'entrée vers le bas et celui de refoulement vers le haut. Le manomètre restera en position de lecture normale.

Prendre soin que soit sans danger d'éventuelles inondations, que est protégé des intempéries et le fournir une bonne ventilation.

Si la pompe sur laquelle est installé le KIT, est branchée directement sur le réseau d'alimentation, il faut tenir compte de la pression d'entrée qui s'ajoute à la pression de la pompe, laquelle ne doit pas dépasser 10 bars.

On peut le brancher sur une installation déjà existante, pourvu que le débit soit suffisant.

Voir schémas d'installation

### 3.2. Pose des tuyaux de refoulement

L'aspiration doit être de diamètre égal ou supérieur au diamètre de refoulement. La tuyauterie ne doit jamais reposer sur le groupe de pression et on s'assurera de sa parfaite étanchéité.

Il est conseillé de monter le kit avec des tubes flexibles pour éviter que la rigidité de la tuyauterie ne le détériore (Fig. 2).

Il n'est pas nécessaire de monter un clapet de retenue.

### 3.3. Branchement électrique



L'installation électrique devra être munie d'un système séparateur multiple avec ouverture de contacts d'au moins 3 mm.

La protection du système sera fondée sur un interrupteur différentiel ( $\Delta I_n = 30 \text{ mA}$ ).

Le câble d'alimentation doit être conforme au moins au type H05 RN-F (suivant 60245 IEC 57) et ayant des bornes.

Le raccordement et le dimensionnement doivent être réalisés par un installateur agréé, conformément aux besoins de l'installation et dans le respect des réglementations en vigueur dans chaque pays.



L'intensité nominale de la pompe ne doit pas être supérieure à 12A et la puissance du moteur ne doit pas dépasser 2.5 kW.

Les schémas des fig. 3 et 4 illustrent un branchement électrique bien fait.

### 3.4. Contrôles préalables à la première mise en marche



Vérifiez si la tension et la fréquence au réseau correspondent bien à celles indiquées sur la plaque des caractéristiques.

Assurez-vous que l'arbre de la pompe tourne librement.

Remplissez d'eau le corps de pompe par le bouchon de purge. Si un clapet de pied crépine a été installé, il faut remplir le tuyau d'aspiration.

Vérifiez qu'il n'y ait aucun joint ou raccord qui fuit.

**LA POMPE NE DOIT JAMAIS FONCTIONNER À SEC.**

## 4. MISE EN MARCHÉ

### 4.1 Mise en marche du groupe

Laisser un robinet d'eau ouvert afin de purger l'air de l'installation

Brancher l'interrupteur d'alimentation Le groupe se met en marche pendant 10".

Une fois ce temps écoulé :

- Si le groupe distribue normalement de l'eau, le moteur reste en marche.
- Si la pompe ne s'est pas amorcée, une erreur par manque d'eau se produit au bout de 10 secondes, le moteur s'arrête. Pour amorcer la pompe, appuyer sur la touche RESET

Une fois cette opération terminée, fermer le robinet, le groupe s'arrêtera au bout de 10". Il s'agit du mode "en attente".

### 4.2 Erreur par manque d'eau et nouvelles tentatives

Si le KIT détecte que la pompe fonctionne sans eau, il stoppe le moteur. Le KIT essaiera de démarrer de nouveau au bout de 1', 5', 15' et 1 heure (Fig. 7). Si les nouvelles tentatives échouent, le KIT restera en état de défaillance de manière permanente.

Pour interrompre le cycle de nouvelles tentatives ou pour réinitialiser après une défaillance permanente, appuyer sur la touche RESET.

### 4.3 Débit minimum

Lorsque le débit fourni par le groupe est inférieur à 1 l/min. Le moteur s'arrête normalement au bout de 10". Le groupe se trouve "en attente".

## 5. ENTRETIEN

En conditions normales, ces groupes n'ont pas besoin d'entretien.

Nettoyer l'équipe avec un chiffon humide sans utiliser de produits agressifs.



En périodes de basses températures il faut vider les tuyaux.

Si l'inactivité de l'unité va être prolongée, il est conseillé de la démonter et la ranger dans un endroit sec et aéré.

ATTENTION: dans le cas de panne, la manipulation du groupe ne doit être effectuée que par un Service Technique Officiel.

La relation des services techniques officiels est en [www.espaleader.eu](http://www.espaleader.eu).

Si arrive le moment de mettre au rebut l'unité, elle n'a pas aucun matériel toxique ou contaminant. Les principales composantes sont correctement identifiées afin de permettre l'élimination sélective.

## 6. DECLARATION DE CONFORMITÉ

Nous déclarons, sous notre responsabilité, que les produits figurant dans ce manuel sont conformes aux directives et normes suivantes:

- Directive Compatibilité Electromagnétique 2004/108/CE
  - Norme EN 61000-6-1 et EN 61000-6-3
- Directive Basse Tension 2006/95/CE
  - Norme EN 60730-1

(Voir le numéro de série sur la plaque signalétique et fig. 4)

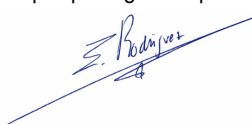
  
 Eduard Rodriguez (Director)  
**MEBA S.L.U.**  
 Girona - Spain

## 7. PANNES EVENTUELLES, CAUSES ET SOLUTIONS

- 1) Le groupe ne s'arrête pas.
- 2) Le moteur fonctionne mais ne débite pas.
- 3) Pression insuffisante.
- 4) Le groupe d marre et s'arrête continuellement.
- 5) Le groupe ne démarre pas

1	2	3	4	5	CAUSES	SOLUTIONS
	X				Vanne fermée	Ouvrir la vanne
X			X		Fuite d'eau	Chercher la fuite
				X	Manque d'eau	Attendre le niveau suffisant et actionner le bouton rouge de réarmement
				X	Pompe bloquée	Contacteur un professionnel
		X			Hauteur manométrique totale supérieure à celle prévue	Vérifier la HMT et les pertes de charges
X	X	X			Prise d'air à l'aspiration	Etancher les raccords et les joints
				X	Manque de tension	Contrôler les fusibles
X		X			Fuite d'eau au refoulement	Chercher la fuite
				X	La colonne d'eau est supérieure à la pression de démarrage du groupe	Consulter le réglage de mise en marche

## 8. DONNÉES TECHNIQUES

Température du liquide:.....4°C - 35°C  
 Température ambiante: .....0°C - 40°C  
 Température d'entreposage: .....-10°C - 50°C  
 Humidité ambiante relative maximale:.....90%  
 Pression de démarrage : ..... 1.5 - 2.5 bar

Anweisungen für die Sicherheit der Personen und zur Verhütung von Schäden an der Pumpe und an Sachen.  
(Siehe Abbildung 8)

<b>A</b>	Bitte beachten Sie die Anwendungsbegrenzungen	<b>I</b>	Dieses Gerät kann von Kindern ab 8 Jahren und Personen mit eingeschränkten körperlichen, sensorischen oder mentalen Fähigkeiten oder Mangel an Erfahrung und Wissen benutzt werden, wenn diese angemessen beaufsichtigt bzw. bezüglich des sicheren Gebrauchs des Geräts unterwiesen wurden und sie die damit verbundenen Gefahren verstanden haben.
<b>B</b>	Die angegebene Spannung muß mit der Netzspannung übereinstimmen.		Kinder dürfen nicht mit dem Gerät spielen.
<b>C</b>	Die Einheit wird mittels eines allpoligen Schalters, mit einem Öffnungsabstand zu den Kontakten von mindestens 3 mm, an das Netz angeschlossen..		Die Reinigung und vom Benutzer durchzuführende Wartung dürfen nicht von Kindern ohne Beaufsichtigung durchgeführt werden.
<b>D</b>	Als zusätzlicher Schutz gegen die tödlichen Stromschläge ist ein hochsensibler Differentialschalter (0.03 A).		
<b>E</b>	Pumpe ausreichend erden!		
<b>F</b>	Verwenden Sie die Pumpe für die auf dem Leistungsschild angeführten Anwendungen!	<b>J</b>	Pumpen vor Flüssigkeiten schützen und nicht in gefährlichen Umgebungen aufstellen.
<b>G</b>	Denken Sie daran, die Pumpe anzufüllen!	<b>K</b>	Schützen Sie sich vor zufälligen Verusten! Die Motorpumpe ist vor Wettereinwirkungen zu schützen!
<b>H</b>	Achten Sie auf die Eigenbelüftung des Motors!	<b>L</b>	Schützen Sie die Pumpe vor Eisbildung! Vor jedem Wartungseingriff an der Motorpumpe ist der Strom auszuschalten.

**Inhaltsverzeichnis**

Sicherheitshinweise für Personen und Sachen ..... 11

1. Allgemeines ..... 11
2. Handhabung ..... 12
3. Aufstellung/einbau..... 12
  - 3.1. Montage ..... 12
  - 3.2. Verlegung der Druckleitung..... 12
  - 3.3. Netzanschluss..... 12
  - 3.4. Prüfungen vor der Inbetriebnahme ..... 12
4. Inbetriebnahme ..... 12
  - 4.1. Inbetriebnahme des Aggregats ..... 12
  - 4.2. Fehler wegen Wassermangel und erneute Versuche ..... 12
  - 4.3. Mindestdurchflussvolumen..... 12
  - 4.4. Einschaltdruck einstellen ..... 13
5. Wartung ..... 13
6. Konformitätserklärung ..... 13
7. Mögliche Defekte, Ursachen und Abhilfe ..... 13
8. Technische Daten ..... 13
9. Schaltpläne ..... 29
10. Abbildungen ..... 29

Gemäß Norm EN-60730-2-6, handelt es sich hierbei um eine Einheit zur unabhängigen Montage des Typs 1B zur überschwemmungssicheren Installation in sauberer oder leicht verunreinigter Umgebung. Verunreinigungsgrad 2. Spannungsimpuls 2500 V.

**1. ALLGEMEINES**

Die vorliegende Gebrauchsanweisung hat eine korrekte Montage, Arbeit und Wartung unserer automatischen Aggregate für Wasserförderung mit konstantem Druck seitens des Benutzers zum Ziel

 Lesen Sie diese Anweisungen vor der Installation der Pumpe. Bewahren Sie sie für zukünftige Referenz.

Es handelt sich um extrem leise Aggregate, die für die automatische Wasserversorgung von einer oder zwei Wohnungen konzipiert sind.

Sie sind für sauberes Wasser ausgelegt; ein anderweitiger Einsatz sollte vermieden werden.



Das KIT ist ein kompakter Automat, bestehend aus einem Rückschlagventil, einer elektrischen Schalplatte, einem Trockenlaufschutz und einem Resetschalter für die Wiedereinbetriebnahme

Das Aggregat wurde für die Wasserförderung mit konstantem Druck entwickelt. Es vermeidet den Trockenlauf der Pumpe sowie Druckschläge. Es braucht weder einen bestehenden Luftdruck noch eine vorherige Einstellung und hat eine Wasserreserve um das Einschalten der Pumpe bei eventuellem tropfen eines Hahnes zu vermeiden.

Mit einem Wasserverbrauch über 1 l/min bleibt die Pumpe in Betrieb.

Bei Erreichen des maximalen Pumpendruckes schaltet das Aggregat die Pumpe aus. Es muss jedoch mindestens ein Druckunterschied zwischen Ein- und Ausschalten von 0,7 bar bestehen.

**Sicherheitshinweise für Personen und Sachen**

Die Symbole    und die Begriffe "Achtung" und "Vorsicht" sind Sicherheitshinweise, die bei Nichtbeachten Gefährdungen für Personen und für die Funktion der Pumpe/Anlage hervorrufen können.

 **GEFAHR** **gefahrliche spannung** Macht darauf aufmerksam, daß Nichtbeachtung der Vorschriften das Risiko eines elektrischen Schadens nach sich ziehen kann.

 **GEFAHR** Macht darauf aufmerksam, daß Nichtbeachtung der Vorschriften das Risiko eines Schadens an Personen und/oder Sachen nach sich ziehen kann.

 **VORSICHT** Macht darauf aufmerksam, daß die Nichtbeachtung der Vorschriften das Risiko eines Schadens an Pumpe und/oder Anlage nach sich zieht kann.

## 2. HANDHABUNG

Die Geräte werden in einer geeigneten Verpackung, um Transportschäden zu vermeiden geliefert. Vor dem Auspacken überprüfen, dass die Verpackung nicht beschädigt wurde oder verformt ist.



Heben und handhaben Sie das Gerät sorgfältig und mit den richtigen Werkzeugen.

## 3. AUFSTELLUNG/EINBAU

Diese Geräte sind für die Verwendung in Innenräumen konzipiert.

### 3.1. Montage

Das Kit sollte direkt auf den Druckstutzen der Pumpe oder in gerader Linie mit der Rohr des Druckstutzen mittels der mitgelieferten Verschraubung und Abb. 1 und 2. Die Dichtigkeit der Verschraubungen soll mit z.B. Teflon-Band, versichert werden.



Das Kit muss immer vertikal montiert werden, Eingang unten, Ausgang oben, das Manometer muss stets normal abzulesen sein überflutungssicher aufstellen. Es wird empfohlen, die Pumpe mit Schrauben fest zu verankern.

Stellen Sie sicher, dass die Anlage überschwemmungssicher aufgestellt und ausreichend mit trockener Luft gekühlt wird. Ist die Pumpe direkt im Verteilernetz montiert, so muss beachtet werden dass der Vordruck sich mit dem Pumpendruck addiert und der Gesamtdruck nicht über 10 bar liegen darf.

Das Aggregat kann in eine bestehende Leitung/Anlage montiert werden, sofern der minimale Wasserbedarf der Pumpe immer gedeckt ist. Beachten Sie die Montageschemas.

### 3.2. Verlegung der Druckleitung

Der Durchmesser der Druckleitung muss mindestens demjenigen des

Druckstutzens der Pumpe entsprechen.

Die Leitungen dürfen keinesfalls auf dem Aggregat aufliegen und müssen unabhängig davon befestigt werden und 100-prozentig dicht sein.

Wir empfehlen flexible, Anti-Vibrations-Leitungen für die Montage zu verwenden, um die Zerstörung des KIT durch eventuelle Spannungen und/oder Vibrationen zu vermeiden. (Abb. 2).

Die Anlage braucht kein zusätzliches Rückschlagventil.

### 3.3. Netzanschluss



Die elektrische Installation ist eine allpolige Abschaltung mit 3 mm

Kontaktabstand haben. Das System geschützt wird durch einen Differentialschalter gesichert ( $\Delta I_n = 30 \text{ mA}$ ).

Das Netzkabel der Pumpe muss mindestens H05 RN-F (nach 60245 IEC 57) und mit Kabelschuhen versehen sein.

Anschluss und Auslegung müssen durch einen autorisierten Installateur gemäß den Anforderungen der jeweiligen Installation und den landesspezifischen

gültigen Vorschriften erfolgen.



Die Nominale Stromaufnahme der Pumpe darf nicht über 12 (A) und die maximale Leistung des Motors (P1) nicht über 2.5 Kw liegen.

Folgen Sie den Anweisungen in den Abb. 3 and 4 für die richtige Verkabelung.

## 3.4. Prüfungen vor der Inbetriebnahme



Prüfen, ob die Netzspannung mit der auf dem Typenschild angegebenen Spannung übereinstimmt.

Prüfen, dass die Pumpenwelle frei dreht..

Füllen Sie die Pumpe Körper mit Wasser durch die selbstansaugend Stopfenöffnung. Wenn ein Fußventil vorhanden ist, muß auch die Saugleitung angefüllt werden.

Alle Leitungsverbindungen müssen absolut dicht sein.

**DIE PUMPE DARF AUF KEINEN FALL TROCKEN LAUFEN.**

## 4. INBETRIEBNAHME

### 4.1 Inbetriebnahme des Aggregats

Lassen Sie einen Wasserablaufhahn geöffnet, um die Luft aus der Installation entweichen zu lassen.

Betätigen Sie den Stromschalter. Das Aggregat läuft 10" lang an.

Nach Ablauf dieses Zeitraums:

- Wenn das Aggregat normal Wasser liefert, bleibt der Motor in Betrieb.
- Falls die Pumpe nicht beschickt wird, tritt nach 10" ein Fehler wegen Wassermangel auf, der Motor wird gestoppt. Um die Pumpe zu beschicken, betätigen Sie die Taste RESET.

Schließen Sie nach Abschluss dieses Vorgangs den Wasserhahn. Das Aggregat kommt nach 10" zum Stillstand. Dies ist der Standby-Modus.

### 4.2 Fehler wegen Wassermangel und erneute Versuche

Falls der KIT feststellt, dass die Pumpe ohne Wasser läuft, wird der Motor gestoppt. Der KIT versucht einen Neustart nach Ablauf von 1', 5', 15' und einer Stunde (Abb. 7). Sollten die Neustarts erfolglos bleiben, verbleibt der KIT im dauerhaften Fehlerstatus.

Um den Neustartzyklus zu unterbrechen oder die Dauerstörung zurückzusetzen, betätigen Sie die Taste RESET.

### 4.3 Mindestdurchflussvolumen

Wenn das vom Aggregat gelieferte Durchflussvolumen unter 1 l/Min. liegt. Nach 10" erfolgt der normale Motorstopp. Das Aggregat verbleibt im Standby-Modus.

## 5. WARTUNG

Im normalen Betrieb ist die Gerät wartungsfrei.

Wischen Sie die Gerät mit einem angefeuchteten Tuch ohne aggressives Reinigungsmitteln.



Vor jeder Maßnahme ist das Anschlukabel vom Netz zu trennen.

Im normalen Betrieb ist die Gerät wartungsfrei.

Bei Frostgefahr Pumpe und alle Leitungen entleeren. Bei längerem Stilllegen die Pumpe entleeren und an einem trockenen, belüfteten Raum lagern.

Achtung: Bei Störungen unseren Vertrags-Kundendienst zu Rate ziehen. Eigen-mächtige Eingriffe führen zum Erlöschen der Garantie.

Die Technische Dienstleistungen Verzeichnis ist im [www.espaleader.eu](http://www.espaleader.eu)

Wenn die Pumpe schließlich entsorgt wird, beachten Sie bitte, dass es keine giftigen oder umweltschädlichen Material enthält.

Die wichtigsten Komponenten ordnungsgemäß gekennzeichnet sind, um eine selektive Entsorgung zu ermöglichen.

## 6 KONFORMITÄTSERKLÄRUNG

Erklären unter unserer Verantwortung, dass das Produkt in diesem Handbuch erfüllen mit den folgenden Richtlinien und Normen:

- Richtlinien der Elektromagnetischen Verträglich 2004/108/EG
  - Vorschrift EN 61000-6-1 und EN 61000-6-3
- Niederspannungs Richtlinien 2006/95/EG
  - Vorschrift EN 60730-1

(Siehe Seriennummer auf dem Typenschild und fig. 4)

Eduard Rodriguez (Director)  
**MEBA S.L.U.**  
Girona - Spain

## 7. MÖGLICHE OEFEKTE, URSACHEN UNO ABHILFE

- 1) Die Anlage schaltet nicht ab.
- 2) Der Motor funktioniert, bringt jedoch keine Leistung.
- 3) Ungenugender Wasserdruck.
- 4) Die Anlage schaltet andauernd ein und aus.
- 5) Die Anlage schaltet nicht ein.

1	2	3	4	5	URSACHEN	ABHILFE
	X				Ein Absperrventil ist geschlossen	Das Ventil öffnen
X			X		Leckage an einem Hahn oder an einem Schwimmerventil	Hahn oder Schwimmerventil abdichten
				X	Wassermangel	Warten bis genügend Wasser vorhanden ist und roten Druckschalter beim Start drücken
				X	Pumpe ist blockiert	Kundendienst verständigen
		X			Gesamtförderdruck	Förderhöhe und Druckverluste überprüfen
X	X	X			Lufttritt	Rohrverbindungen und Dichtungen überprüfen
				X	Keine Spannung vorhanden	Sicherungen kontrollieren
X		X			Leckage in der Druckleitung	Druckleitung abdichten
				X	Die Wassersäule ist höher als der Aggregat-Anlaufdruck	Grundeinstellung des Aggregates berücksichtigen

## 8. TECHNISCHE DATEN

Flüssigkeitstemperatur:.....4°C - 60°C

Umgebungstemperatur:.....0°C - 40°C

Lagertemperatur: ..... -10°C - 50°C

Max. relative Luftfeuchtigkeit Umgebung:.....95%

Ausgangsdruck:..... 1.5 – 2.5 bar

**Indicazioni di sicurezza per le persone e prevenzione danni alla pompa e alle cose.**  
(Vedere la figura 8)



<b>A</b>	Attenzione alle limitazioni d'impiego.	<b>I</b>	Questo apparecchio può essere utilizzato da bambini di età non inferiore agli 8 anni e da persone inesperte, impreparate o con capacità fisiche, sensoriali o mentali ridotte solo a condizione che ne venga prevista la supervisione o che abbiano ricevuto un'adeguata formazione sull'uso in sicurezza dell'apparecchio e sui pericoli che implica.
<b>B</b>	La tensione di targa deve essere uguale a quella di rete.		I bambini non devono giocare con l'apparecchio.
<b>C</b>	Collegate il gruppo alla rete tramite un interruttore onnipolare con distanza di apertura dei contatti di almeno 3 mm.		Le operazioni di pulizia e manutenzione a cura dell'utente non devono essere eseguite da bambini in assenza di supervisione.
<b>D</b>	Quale protezione supplementare dalla scosse elettriche letali installate un interruttore differenziale ad alta sensibilità (0.03A).	<b>J</b>	Attenzione ai liquidi ed ambienti pericolosi.
<b>E</b>	Eseguite la messa a terra del gruppo.	<b>K</b>	Attenzione alle perdite accidentali. Non esponete l'elettropompa alle intemperie.
<b>F</b>	Utilizzate la pompa nel suo campo di prestazioni riportato in targa.	<b>L</b>	Attenzione alla formazione di ghiaccio. Togliere la corrente all'elettropompa per qualsiasi intervento di manutenzione.
<b>G</b>	Ricordatevi di adescare la pompa.		
<b>H</b>	Assicuratevi che il motore possa autoventilarsi.		



**Índice**

Avvertimenti per la sicurezza delle persone e delle cose.... 14

1. Generalità..... 14
2. Manipolazione ..... 15
3. Installazione ..... 15
  - 3.1. Fissaggio..... 15
  - 3.2. Montaggio della tubatura d'impulsione ..... 15
  - 3.3. Collegamento elettrico ..... 15
  - 3.4. Controlli previ alla messa in marcia iniziale ..... 15
4. Messa in marcia ..... 15
  - 4.1. Messa in servizio del gruppo ..... 15
  - 4.2. Errore per mancanza di acqua e tentativi ripetuti. 15
  - 4.3. Portata minima ..... 15
  - 4.4. Regolazione della pressione di avviamento ..... 16
5. Manutenzione ..... 16
6. Dichiarazione di conformità..... 16
7. Possibili avarie, motivi e soluzioni..... 16
8. Dati tecnici ..... 16
9. Schemi elettrici ..... 29
10. Illustrazioni ..... 29

**Avvertimenti per la sicurezza delle persone e delle cose**

Questa simbologia    assieme alle relative diciture: "Pericolo" e "Avvertenza" indicano la potenzialità del rischio derivante dal mancato rispetto della prescrizione alla quale sono stati abbinati, come sotto specificato:

-  **PERICOLO rischio di scosse elettriche** Avverte che la mancata osservanza della prescrizione comporta un rischio di scosse elettriche.
-  **PERICOLO** Avverte che la mancata osservanza della prescrizione comporta un rischio di danno alle persone e/o alle cose.
-  **AVVERTENZA** Avverte che la mancata osservanza della prescrizione comporta un rischio di danno alla pompa o all'impianto.

Conformemente alla norma EN-60730-2-6, questa è un'unità di montaggio indipendente, tipo 1B, per l'installazione a prova di inondazione in ambienti puliti o leggermente inquinati. Grado di inquinamento 2. Impulso di tensione di 2500 V.

**1. GENERALITÀ**

Le istruzioni che forniamo riguardano la corretta installazione e l'ottimo rendimento dei gruppi automatici di acqua a pressione costante.

 Leggere queste istruzioni prima di installare la pompa.

Salva per consultazioni future.

 Rispettare scrupolosamente le istruzioni d'installazione e d'uso, nonché gli schemi dei cablaggi elettrici, per garantire il buon funzionamento della pompa.

 Dal mancato rispetto delle istruzioni di questo manuale possono derivare sovraccarichi del motore, alterazioni delle caratteristiche tecniche, riduzione della vita utile della pompa e altri inconvenienti di ogni tipo, per i quali decliniamo qualsiasi responsabilità.

Sono totalmente silenziosi e sono stati concepiti per la fornitura automatica di acqua per una o due case, e prodotti per lavorare con acque pulite.

KIT è un'attrezzatura compatta costituita da valvola di ritenzione, circuito elettronico, e pulsante di riarmo.

Si tratta di un apparecchio che è stato sviluppato per mantenere una pressione costante. Evita che la pompa possa funzionare senza acqua ed il colpo di ariete. Non necessita un precarico di aria nè una regolazione. Dotato di una riserva d'acqua per evitare la messa in marcia in caso di perdita di un rubinetto.

Con un consumo d'acqua superiore a 1 l/min la pompa rimane sempre in funzione.

Il gruppo stacca la pompa quando questa arriva alla massima pressione tenendo conto che il differenziale deve essere superiore a 0,7 bar.

## 2. MANIPOLAZIONE

La unità vengono fornite in confezioni adatte per evitare danni durante il trasporto. Prima di disimballare verifica che l'imballaggio non sia danneggiato o è deformato.



Sollevare e maneggiare il prodotto con cura e con gli strumenti giusti.

## 3. INSTALLAZIONE

Questi dispositivi sono progettate per uso interno.

### 3.1. Fissaggio

Montare il kit direttamente sulla mandata dell'acqua oppure in serie con la tubatura di mandata, tramite il raccordo incorporato, come indicato nelle figure 1 e 2. Assicurare la tenuta stagna dei raccordi (per esempio con nastro di teflon).



**ATTENZIONE:** il kit deve rimanere sempre in posizione verticale, con la bocca d'aspirazione sul lato inferiore e la mandata in quello superiore. Il manometro dovrà essere sistemato nella normale posizione di lettura.

Bisognerà far sì che si trovi al riparo da possibili allagamenti, che sia protetta dalle intemperie atmosferiche e avrà bisogno di una buona ventilazione. Se la pompa su cui viene installata il KIT è collegata direttamente alla rete municipale, bisogna tenere conto che la pressione d'entrata si somma alla pressione somministrata dalla pompa, e che non deve superare i 10 bars.

Può essere inserita in una installazione, sempre che esista una portata sufficiente ad alimentarla.

Vedere schema di installazione.

### 3.2. Montaggio della tubatura d'impulsione

Le tubature di impulso devono avere un diametro uguale o superiore a quello della bocca di uscita della pompa. Le tubature non dovranno mai essere appoggiate sul sistema di pressione e dovranno essere perfettamente stagne.

Si consiglia di installare un tubo flessibile antivibrazioni per evitare che la rigidità delle tubature possa rompere il KIT (Fig. 2).

Non vi è bisogno di montare una valvola di chiusura.

### 3.3. Collegamento elettrico



L'installazione elettrica dovrà disporre di un sistema a separazione multipla, con apertura dei contatti di almeno 3 mm. La protezione del sistema si baserà su un interruttore differenziale ( $\Delta I_n = 30 \text{ mA}$ ).

Il cavo d'alimentazione deve corrispondere ad almeno al tipo H05 RN-F (secondo 60245 IEC 57) e avendo terminali.

Il collegamento e relativo dimensionamento devono essere eseguiti da un installatore autorizzato, secondo le esigenze dell'installazione e in base alle normative vigenti in ogni paese.



Pompe modelli 15 e 25: motori monofase

L'intensità nominale della pompa non deve superare gli 12 A e la potenza massima del motore (P1) non deve superare 2,5 Kw.

Gli schemi delle figure 2 e 3 agevolano un corretto collegamento elettrico.

### 3.4. Controlli previ alla essa in arcia iniziale



Verificare che la tensione e la frequenza della rete corrispondano con quelle indicate sulla piastrina delle caratteristiche.

Assicurarsi che l'albero del motore giri liberamente.

Riempire completamente d'acqua il corpo della pompa attraverso il tappo d'innescio. Nel caso in cui sia stata installata la valvola di piede, si renderà necessario riempire la tubatura d'aspirazione.

Assicurarsi che non vi sia nessuna guarnizione o raccordo che perda.

**LA POMPA NON DEVE MAI FUNZIONARE A SECCO.**

## 4. MESSA IN MARCIA

### 4.1 Messa in servizio del gruppo

Tenere aperto un rubinetto di uscita dell'acqua per spurgare l'aria dell'impianto.

Azionare l'interruttore. Il gruppo si metterà in funzione dopo 10".

Trascorso questo periodo di tempo:

- Se il gruppo eroga acqua in modo normale, il motore continuerà a funzionare.
- Se la pompa non è adescata, dopo 10" si genera un errore per mancanza di acqua, il motore si ferma. Per eseguire l'adescamento della pompa premere il pulsante RESET.

Al termine dell'operazione, chiudere la pompa e il gruppo si bloccherà dopo 10". Si tratta della modalità "stand-by".

### 4.2 Errore per mancanza di acqua e tentativi ripetuti

Il KIT arresta il motore se rileva che la pompa funziona in assenza di acqua. Il KIT tenta un nuovo avviamento dopo 1', 5', 15' e 1 ora (Fig. 7). Se i tentativi falliscono, il KIT rimarrà in uno stato di errore permanente.

Per interrompere il ciclo di ripetizione dei tentativi, o per riavviare a seguito di un errore permanente, premere il pulsante RESET.

### 4.3 Portata minima

Quando la portata d'acqua erogata dal gruppo è inferiore a 1 l/min. Dopo 10", si verifica un normale arresto del motore e il gruppo si mantiene quindi in "stand-by".

## 5. MANUTENZIONE

Per un'adeguata manutenzione del gruppo, rispettare le seguenti istruzioni:

Pulire l'apparecchio con un panno umido, senza usare prodotti aggressivi.



Le nostre pompe non hanno bisogno di nessuna manutenzione specifica o programmata.

Si raccomanda tuttavia di vuotare la tubatura durante os periodos de baixas temperaturas. Em caso de inactividade prolongada, si dovrà pulire la pompa e riporla in un luogo secco e ventilato.

ATTENZIONE: In caso di guasto, gli interventi sulla pompa potranno essere eseguiti soltanto da un servizio di assistenza tecnica ufficiale.

L'elenco dei servizi tecnici autorizzati è in [www.espaleader.eu](http://www.espaleader.eu).

Quando sarà il momento di mettere fuori servizio la pompa, si ricordi che non contiene prodotti tossici né inquinanti.

I componenti principali sono debitamente contrassegnati per poter effettuare uno smantellamento differenziato.

## 6. DICHIARAZIONE DI CONFORMITÀ

Dichiariamo sotto la nostra responsabilità che i prodotti presenti in questo manuale sono conformi alle seguenti direttive e norme:

- Direttiva 2004/108/CE (Compatibilità elettro-magnetica)
  - Norma EN 61000-6-1 e alla EN 61000-6-3
- Direttiva 2006/95/CE (Bassa Tensione)
  - Norma EN 60730-1

(Vedi il numero di serie sulla targhetta e fig. 4)

Eduard Rodriguez (Director)  
**MEBA S.L.U.**  
Girona - Spain

## 7. POSSIBILI AVARIE, MOTIVI E SOLUZIONI

- 1) Il gruppo non si ferma.
- 2) Il motore funziona ma non dà portata.
- 3) Pressione insufficiente.
- 4) Il gruppo si mette in marcia e si ferma in continuazione.
- 5) Il gruppo non si mette in marcia.

1	2	3	4	5	MOTIVI	SOLUZIONI
	X				Una valvola della saracinesca e chiusa	Aprire questa valvola
X			X		Perdita d'acqua da un rubinetto o cisterna del WC	Riparare la perdita
				X	Manca l'acqua	Attendere di recuperare il livello e premere il pulsante rosso di riarmo
				X	Pompa bloccata	Chiamare personale qualificato
		X			Altezza manometrica totale	Verificare l'altezza geometrica più le perdite di carico
X	X	X			Ingresso dell'aria dal condotto di aspirazione	Sigillare bene i manicotti ed i giunti
				X	Mancanza di elettricità	Verificare i fusibili
X		X			Perdita d'acqua dal tubo di impulso	Sanare questa perdita
				X	La colonna dell'acqua e superiore alla pressione di messa in marcia del gruppo	Verificare la regolazione della messa in marcia del gruppo

## 8. DATI TECNICI

Temperatura del liquido: .....4°C - 60°C  
 Temperatura ambiente: .....0°C - 40°C  
 Temperatura di stoccaggio: ..... -10°C - 50°C  
 Umidità relativa ambiente max: .....95%  
 Pressione di avviamento: ..... 1.5 - 2.5 bar



**Indicações de segurança para as pessoas e de prevenção de prejuízos à bomba e às coisas.**  
(Ver figure 8)

<b>A</b>	Atenção às limitações de emprego.	<b>I</b>	Este aparelho pode ser utilizado por crianças com idade igual ou superior a 8 anos, bem como por pessoas com capacidades físicas, sensoriais ou mentais reduzidas, ou falta de experiência e de conhecimento, caso estas tenham recebido formação ou supervisão adequadas no que diz respeito à utilização do aparelho de forma segura, tendo ainda sido instruídas relativamente aos perigos implícitos. As crianças não devem brincar com o aparelho. A limpeza e a manutenção a realizar pelo utilizador não devem ser efectuadas por crianças sem supervisão de um adulto.
<b>B</b>	A tensão de placa de classificação deve ser igual à da rede.	<b>J</b>	Atenção aos líquidos e ambientes perigosos.
<b>C</b>	Liguem l'aparelho eléctrico à rede através de um interruptor omnipolar com distância de abertura dos contactos de ao menos 3 mm.	<b>K</b>	Atenção às perdas acidentais. Não exponham a bomba eléctrica às intempéries.
<b>D</b>	Como protecção suplementar dos choques eléctricos letais, instalem um interruptor diferencial de elevada sensibilidade (0.03A).	<b>L</b>	Atenção à formação de gelo. Desliguem a corrente da bomba eléctrica antes de qualquer intervenção de manutenção.
<b>E</b>	Efectuem a ligação à terra da bomba.		
<b>F</b>	Utilizem a bomba no seu campo de actividade referido na placa de classificação.		
<b>G</b>	Lembrem de escovar a bomba.		
<b>H</b>	Verifiquem que no motor possa funcionar a ventilação automática.		

**Índice**

Advertência para a segurança de pessoas e coisas..... 17

1. Generalidades ..... 17

2. Manipulação ..... 18

3. Instalação ..... 18

3.1. Fixação ..... 18

3.2. Montage dos tubos de co pressão ..... 18

3.3. Ligação eléctrica ..... 18

3.4. Controles prévios ao arranque inicial ..... 18

4. Arranque ..... 18

4.1. Colocação em funcionamento do grupo..... 18

4.2. Anomalia por falta de água e novas tentativas..... 18

4.3. Caudal mínimo ..... 18

4.4. Regulação da pressão de arranque ..... 19

5. Manutenção ..... 19

6. Declaração de conformidade..... 19



7. Possíveis avarias, causas e soluções ..... 19



8. Dados técnicos ..... 19

9. Esquemas eléctricos..... 29

10. Ilustrações ..... 29

**Advertência para a segurança de pessoas e coisas**

Esta simbologia    junto das palavras "Perigo" e "Atenção", indicam a possibilidade de perigo em consequência do desrespeito pelas prescrições correspondentes.

	<b>PERIGO</b> de electrocussão	A inadvertência desta prescrição comporta perigo de electrocussão.
	<b>PERIGO</b>	A inadvertência desta prescrição comporta riscos humanos e materiais.
	<b>ATENÇÃO</b>	A inadvertência desta prescrição comporta o perigo de danos à bomba ou na instalação.

Em conformidade com a norma EN-60730-2-6, esta é uma unidade de montagem independente, tipo 1B, para a instalação à prova de inundações em locais limpos ou pouco contaminados. Grau de contaminação 2.

Impulso de tensão de 2500 V.

**1. GENERALIDADES**

As instruções que facultamos têm por objectivo a correcta instalação e optimização do rendimento dos grupos automáticos de água a pressão constante.

 Leia estas instruções antes de instalar a bomba.  
Guarde-as para referência futura.

 O adequado seguimento das instruções de instalação e uso, assim como dos esquemas de ligações eléctricas garantem um bom funcionamento da bomba.

 O não cumprimento das instruções deste manual podem derivar em sobrecargas no motor, alteração das características técnicas, redução do tempo de vida útil da bomba e consequências de todo o tipo, sobre as quais o fabricante declina toda e qualquer responsabilidade.

São totalmente silenciosos e estão concebidos para o fornecimento automático de água a uma ou duas vivendas e foram fabricados para trabalhar com águas limpas.

KIT é um equipamento compacto constituído por válvula de retenção, circuito electrónico e botão de rearme. É um aparelho que foi desenvolvido para manter uma pressão constante.

Evita que a bomba possa funcionar sem água e o golpe de ariete. Não necessita de pré-carga de ar nem regulação. Com reserva de água para evitar o arranque em caso de gotejo de alguma torneira. Com um consumo de água superior a 1 l/min a bomba está sempre em funcionamento.

O Kit desliga a bomba à pressão máxima da mesma, tendo-se em conta que o diferencial tem que ser superior a 0,7 bars.

## 2. MANIPULAÇÃO

São fornecidos em embalagens apropriadas para evitar danos durante o transporte. Antes Verifique se a embalagem não está danificado ou está deformado descompactação.



Elevar e manipular o produto com cuidado e com as ferramentas certas.

## 3. INSTALAÇÃO

Estes dispositivos são projetados para uso em interiores.

### 3.1. Fixação

Montar o Kit directamente na saída da bomba ou em serie na tubagem de saída com racord incorporado como se mostra nas figs.1 e 2. Assegurar a estanqueidade dos racords (por exemplo com fita teflon).



**ATENÇÃO:** O kit deve ficar sempre em posição vertical com a boca de aspiração na parte inferior e a de compressão na parte superior. O manómetro ficara em posição normal de leitura.

Deve estar a salvo de possíveis inundações, das intempéries e deve ter uma boa ventilação. Se a bomba em que está instalado o KIT está ligada directamente à rede de distribuição ha que ter em conta que a pressão de entrada se soma à pressão dada pela bomba e que a pressão final não pode passar dos 10 bars. Pode intercalar-se numa instalação sempre que exista caudal suficiente para se alimentar. Ver esquemas de instalação.

### 3.2. Montage dos tubos de co pressão



A tubagem de compressão dever ser de diâmetro igual ou superior ao do orifício de saída da bomba. A tubagem não deve ficar em esforço sobre o conjunto de pressão e deve assegurar-se que a tubagem é totalmente estanque.

É aconselhável a instalação de um tubo flexível anti-vibratório para evitar que a rigidez da tubagem possa partir o KIT (Fig. 2)

Não é necessario instalar válvula de retenção.

### 3.3. Ligação eléctrica



A instalação eléctrica deverá dispor de um sistema de separação múltipla com abertura de contactos de pelo menos 3 mm.

A protecção do sistema basear-se-à num interruptor diferencial ( $\Delta I_n = 30 \text{ mA}$ ).

O cabo de alimentação deve corresponder a pelo menos ao tipo H057 RN-F (segundo 60245 IEC 57) e tendo terminais.

A ligação e o seu dimensionamento devem ser efectuados por um instalador autorizado, de acordo

com as necessidades da instalação e as normas vigentes em cada país.



A intensidade nominal da bomba não deve ultrapassar os 12 A e a potência máxima do motor (P1) não deve ser superior a 2.5 Kw.

Os esquemas da Fig. 2 e 3 facilitam a correcta ligação eléctrica.

### 3.4. Controles prévios ao arranque inicial



Comprove que a tensão e frequência de rede correspondem às indicadas na placa de características.

Assegure-se de que o veio do motor roda livre-mente.

Encha completamente de água o corpo da bomba através do bujão de ferragem. Se instalou uma válvula de pé, encher a tubagem de aspiração.

Assegurando-se de que não existe nenhuma junta ou união com fugas.

**A BOMBA NUNCA DEVE FUNCIONAR EM SECO.**

## 4. ARRANQUE

### 4.1 Colocação em funcionamento do grupo

Mantenha uma torneira de saída de água aberta, para purgar o ar da instalação.

Ligue o interruptor de fornecimento. O grupo entra em funcionamento durante 10".

Decorrido este período de tempo:

- Se o grupo fornecer água normalmente, o motor fica a funcionar.
- Se a bomba não tiver executado a ferragem, aos 10" ocorre um erro por falta de água, o motor pára. Para ferrar a bomba, prima a tecla RESET.

Concluída esta operação, feche a torneira; o grupo pára aos 10". Trata-se do modo "em espera".

### 4.2 Anomalia por falta de água e novas tentativas

Se o KIT detectar que a bomba está a funcionar sem água, pára o motor. O KIT tenta arrancar novamente após 1', 5', 15' e 1 hora (Fig. 7). Se as novas tentativas não tiverem êxito, o KIT apresenta uma anomalia permanente.

Para interromper o ciclo de novas tentativas ou para reinicializar após a anomalia permanente, premir a tecla RESET.

### 4.3 Caudal mínimo

Quando o caudal fornecido pelo grupo é inferior a 1 l/min. Aos 10" ocorre a paragem normal do motor. O grupo fica "em espera".

## 5. MANUTENÇÃO

Para uma correcta manutenção do grupo siga sempre as seguintes instruções

Limpe o equipamento com um pano úmido, sem o uso de produtos agressivos.



Em condições normais, estas bombas estão isentas de manutenção.

Em época de temperaturas baixas, aconselha-se esvaziar a tubagem. Se a inactividade da bomba fôr prolongada é conveniente limpar-la e guardá-la em lugar seco e ventilado.

**ATENÇÃO:** em caso de avaria, a manipulação da bomba sô deverá ser realizada por um serviço técnico autorizado.

A lista de serviços técnicos autorizados está na [www.espaleader.eu](http://www.espaleader.eu).

No final do tempo de vida útil da bomba, esta não contém nenhum material tóxico nem contaminante. Os principais componentes estão devidamente identificados para se poder fazer uma deposição selectiva.

## 6 DECLARAÇÃO DE CONFORMIDADE

Declaramos sob nossa responsabilidade que os produtos deste manual cumprir as seguintes diretrizes e normas:

- Directiva 2004/108/CE (Compatibilidade Electromagnética)
  - Norme EN 61000-6-1 e a EN 61000-6-3
- Directiva 2006/95/CE (Baixa tensão)
  - Norma EN 60730-1

(Veja o número de série na placa de identificação e fig. 4)

Eduard Rodriguez (Director)  
**MEBA S.L.U.**  
 Girona - Spain

## 7. POSSÍVEIS AVARIAS, CAUSAS E SOLUÇÕES

- 1) O grupo nao pára.
- 2) O motor funciona mas nao dá caudal.
- 3) Pressao o insuficiente.
- 4) O grupo arranca e pára continuamente.
- 5) O grupo nao arranca.

1	2	3	4	5	CAUSAS	SOLUÇÕES
	X				Alguma válvula de seccionamento fachada	Abrir a referida válvula
X			X		Perda de água em alguma torneria ou autoclismo	Soluciona a referida perda
				X	Falta de água	Esperar pela recuperação do nhvel e carregar no botão vermelho de rearme
				X	Bompa bloqueada	Contacte con pessoal qualificado
		X			Altura manometrica total	Verifique a altura geometrica mais as perdas de carga
X	X	X			Entrada de ar na tubagem de aspiração	Vede bem todas as uniões e juntas
				X	Falta de tensao	Controle os fushveis
X		X			Perda de água na tubagem de compressao	Solucione a referida perd
				X	A coluna de água e superior à pressão de arranque do grupo	Consultar a regulação de arranque do mesmo

## 8. DADOS TÉCNICOS

Temperatura do líquido:.....4°C - 60°C

Temperatura ambiente: .....0°C - 40°C

Temperatura de armazenamento: ..... -10°C - 50°C

Humidade relativa ambiente máx.: .....95%

Pressão de arranque: ..... 1.5 - 2.5 bar



## Veiligheidsvoorschriften en aanwijzingen om persoonlijke en materiële schade te voorkomen (Zie afbeelding 8)

<b>A</b>	Houd rekening met de gebruiksbepalingen.	<b>I</b>	Dit apparaat mag worden gebruikt door kinderen van acht jaar en ouder en door personen met lichamelijke, zintuiglijke of geestelijke beperkingen of zonder de nodige ervaring of kennis, mits zij onder correct toezicht staan en geschoold zijn met betrekking tot de veilige bediening van dit apparaat en de desbetreffende gevaren begrijpen. Kinderen mogen niet met het apparaat spelen. Kinderen mogen niet zonder toezicht de schoonmaak- en onderhoudswerkzaamheden uitvoeren die voor rekening van de gebruiker komen.
<b>B</b>	De op het plaatje aangeduide spanning moet overeenkomen met de spanning van het lichtnet.	<b>J</b>	Bescherm de pomp tegen vloeistoffen en stel deze niet in gevaarlijke omgevingen op.
<b>C</b>	Sluit het apparaat aan met behulp van een alpolige schakelaar met een openingsafstand tot de contacten van ten minste 3mm.	<b>K</b>	Pas op voor onbedoeld weglekken. Bescherm de elektrische pomp tegen weersinvloeden.
<b>D</b>	Installeer een hooggevoelige lekstroomschakelaar (0,03A) als extra bescherming tegen dodelijke stroomschokken.	<b>L</b>	Bescherm de pomp tegen ijsvorming. Sluit voor alle onderhoudswerkzaamheden de stroom af.
<b>E</b>	Zorg voor een goede aarding van het apparaat.		
<b>F</b>	Gebruik de pomp voor de op het kenplaatje aangegeven toepassingen.		
<b>G</b>	Vergeet niet de pomp te vullen.		
<b>H</b>	Zorg dat de motor voorzien is van natuurlijke ventilatie.		

### Inhoud

Veiligheidsvoorschriften voor personen en materieel .....	20
1. Algemeen.....	20
2. Hantering .....	21
3. Installatie .....	21
3.1. Montage.....	21
3.2. Persleiding monteren .....	21
3.3. Elektrische installatie .....	21
3.4. Controles voor de eerste inbedrijfstelling ....	21
4. Inbedrijfstelling.....	21
4.1. Inbedrijfstelling groep .....	21
4.2. Storing door gebrek aan water en herstarts ..	22
4.3. Minimumdebiet .....	22
4.4. Afstelling van de inschakeldruk .....	22
5. Onderhoud.....	22
6. Verklaring van overeenstemming.....	22
7. Mogelijke storingen, oorzaken en oplossingen ..	22
8. Technische gegevens.....	22
9. Schakelschema's.....	29
10. Afbeeldingen.....	29

### Veiligheidsvoorschriften voor personen en materieel

De volgende symbolen    naast een alinea geven aan dat er gevaar kan optreden indien de desbetreffende voorschriften niet worden opgevolgd.



**GEVAAR** Niet-naleving van dit Gevaar voor elektrocutie voorschrift brengt risico van elektrocutie met zich mee.



**GEVAAR** Niet-naleving van dit voorschrift brengt risico van persoonlijk letsel en materiële schade met zich mee.



**WAAR-SCHUWING** Niet-naleving van dit voorschrift brengt risico van schade aan de pomp of de installatie met zich mee.

Dit is een onafhankelijke pomp-eenheid, type 1B, een overstromingsvrije installatie in schone of licht vervuilde omgevingen, in overeenstemming met de norm EN-60730-2-6. Verontreinigingsgraad 2.  
Spanningspuls van 2500 V.

### 1. ALGEMEEN

De instructies die wij u verstrekken hebben tot doel de correcte installatie en een optimaal rendement van de automatische pompinstallaties op constante druk.



Lees eerst deze aanwijzingen voordat u de pomp gaat installeren.

Bewaar deze om in de toekomst te kunnen naslaan.



Volg de installatie- en gebruiksvoorschriften evenals de schema's van de elektrische verbindingen correct op om een goede werking van de pomp te waarborgen.



Niet-naleving van de aanwijzingen in deze handleiding kan veel gevolgen van uiteenlopende aard met zich meebrengen. Hiervoor wijzen wij alle aansprakelijkheid van de hand.

De KIT is een volledig geruisloze apparaat en is ontworpen voor de automatische watervoorziening aan een of twee woningen. Vervaardigd om te werken met proper water.

Het is een compact apparaat die bestaat uit een regelbare inschakeldruk, terugslagklep en resetknop.

Hij is ontworpen om een de druk aan te houden. Voorkomt dat de pomp zonder water kan werken. Vermijdt waterslag. Vooraf vullen met water en afstelling is niet nodig. Met een luchtreservoir om, in het geval van druppelen van een kraan, onnodige starts te voorkomen.

Met een waterverbruik van meer dan 1 l/min, is de pomp altijd in werking.

Voor de pomp, indien deze de maximumdruk bereikt, er rekening mee houdend dat de marge groter moet zijn dan 0,7 bar.

## 2. HANTERING

De pompen worden in een passende verpakking geleverd om transportschade te voorkomen. Controleer voor het uitpakken of de verpakking beschadigd of vervormd werd.



Hanteer het product behoedzaam. Gebruik hiervoor passend gereedschap.

## 3. INSTALLATIE

Deze apparatuur is ontworpen voor binnengebruik.

### 3.1. Montage

Monteer de set rechtstreeks in de drukzijde van de pomp of in serie met de persleiding door middel van het ingebouwde passtuk, zoals getoond wordt op de afbeeldingen 1 en 2. Zorg ervoor dat de passtukken waterdicht zijn (bijvoorbeeld met teflon tape).



**LET OP:** De set moet altijd verticaal geplaatst worden, zuigmond aan de onderkant en de drukzijde aan de boven- of zijkant naargelang model. De manometer staat in de normale afleesstand.

Zorg ervoor dat het apparaat niet bloot komt te staan aan mogelijk overstromingen, dat het beschermd is tegen slechte weersomstandigheden en dat er goede ventilatie is.

Indien de pomp waarop de KIT geïnstalleerd is, rechtstreeks op de waterleiding is aangesloten, moet men er rekening mee houden dat de inlaatdruk wordt opgeteld bij de druk van de pomp en dat de einddruk niet hoger mag zijn dan 10 bar.

Er kan een pompinstallatie worden tussengebouwd, mits er voldoende debiet is om deze te voeden.

Zie de installatieschema's.

### 3.2. Persleidingen monteren

De diameter van de persleiding moet even groot of groter zijn dan de diameter van de uitlaat van de pomp om drukverliezen op langere en kronkelige stukken te reduceren.

De leidingen mogen nooit rechtstreeks steunen op de drukgroep en er moet gegarandeerd worden dat deze perfect waterdicht zijn.

Het is raadzaam om een flexibele trillingsisolerende buis te installeren om breuk van de installatie door starre buizen te vermijden (Afb.2)

Het is niet nodig om een terugslagklep te installeren.

### 3.3. Elektrische installatie



De elektrische installatie moet beschikken over een alpolige afschakeling met minimaal 3mm contactopeningsafstand.

De beveiliging van het systeem wordt gebaseerd op een lekstroomschakelaar ( $\Delta I_n = 30\text{mA}$ ).

De netstroomkabel moet minstens van het type H05 RN-F (conform 60245 IEC 57) zijn en van kabelschoenen zijn voorzien.

De aansluiting en de dimensionering moeten door een bevoegde installateur worden uitgevoerd, volgens de vereisten van de installatie en overeenkomstig de geldige regelgeving van ieder land.



De nominale intensiteit van de pomp mag niet hoger zijn dan 12 A. en het opgenomen vermogen van de motor (P1) mag niet hoger zijn dan 2.5 kW.

Volg de aanwijzingen uit afbeeldingen 3 en 4 om de elektrische installatie correct uit te voeren.

### 3.4. Controles vóór de eerste inbedrijfstelling



Controleer of de spanning en frequentie van het lichtnet overeenkomen met die op het kenplaatje.

Controleer of de pompas vrij draait.

Vul via de vuldop de pompbehuizing helemaal met water. Hebt u een voetventiel geïnstalleerd, vul dan de aanzuigleiding.

Controleer alle verbindingen en koppelingen op lekkages.

**DE POMP MAG NOOIT DROOG DRAAIEN.**

## 4. INBEDRIJFSTELLING

### 4.1 Inbedrijfstelling van de groep.

Houd een waterkraan open om de installatie te ontluchten.

Zet de spanningsvoorziening aan. De groep treedt in werking gedurende 10".

Na het verstrijken van deze tijdsduur:

- Indien de groep normaal water levert blijft de motor in werking.
- Indien de pomp niet met water gevuld is, treedt er na 10" een fout op wegens gebrek aan water, de motor stopt. Druk, na de pomp met water gevuld te hebben, op de RESET-knop.

Draai na deze handeling de kraan dicht en de groep stopt na 10". Hij staat nu in de "standby-modus".

#### 4.2 Storing door gebrek aan water en herstarts.

Als de Kit merkt dat de pomp droog loopt, wordt de motor stopgezet. De Kit probeert na 1, 5, 15 en 60 minuten opnieuw te starten (Afb. 7). Als de herstarts zonder succes blijven, dan blijft Kit permanent in de storingsmodus.

U kunt de herstartcyclus afbreken of de permanente storingsmodus resetten door op de RESET-knop te drukken.

#### 4.3 Minimumdebiet.

Als het door de groep geleverde debiet lager is dan 1 l/min. Na 10" stopt de motor normaal. De groep blijft in de "stand-by modus".

#### 5. ONDERHOUD

Onze automatische pompinstallaties zijn onderhoudsvrij.

Maak het apparaat met een vochtige doek schoon. Gebruik hiervoor geen agressieve schoonmaakmiddelen.



In geval van bevroeringsgevaar, dient u uit voorzorg alle leidingen leeg te laten lopen.

Als u het apparaat langere tijd niet gaat gebruiken, dient u het te demonteren en op een droge, goed geventileerde plek op te bergen.

LET OP: in geval van storing mag alleen een

erkende technische dienst werkzaamheden aan het apparaat uitvoeren.

De lijst Erkende Technische Diensten vindt u op [www.espaleader.eu](http://www.espaleader.eu).

Dit apparaat bevat geen giftige of verontreinigende materialen waar u rekening mee moet houden wanneer u deze ten slotte wilt afdanken. De belangrijkste onderdelen zijn naar behoren gekenmerkt om een gescheiden afvalverwijdering te waarborgen.

#### 6. VERKLARING VAN OVEREENSTEMMING

Wij verklaren onder onze verantwoordelijkheid dat de producten in deze handleiding voldoen aan de volgende EU-richtlijnen en technische normen:

- Richtlijn 2004/108/EG (EMC)
    - Normen EN 61000-6-1 en EN 61000-6-3
  - Richtlijn 2006/95/EG (laagspanning)
    - Norm EN 60730-1
- (Zie serienummer op het kenplaatje en afb. 4)

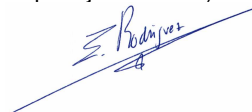
  
 Eduard Rodriguez (Director)  
**MEBA S.L.U.**  
 Girona - Spain

#### 7. MOGELIJKE STORINGEN, OORZAKEN EN OPLOSSINGEN

- 1) De groep stopt niet.
- 2) Motor werkt wel, maar de pomp geeft geen druk.
- 3) Onvoldoende druk.
- 4) De groep start en stopt voortdurend.
- 5) De groep start niet.

1	2	3	4	5	OORZAKEN	OPLOSSINGEN
	X				Een klep is gesloten.	Open de klep.
X			X		Er lekt water uit een kraan of koppelstuk.	Repareer het lek.
				X	Geen water.	Wacht tot het water weer op peil is en druk op de resetknop.
				X	Pomp is geblokkeerd	Neem contact op met bevoegd personeel.
		X			Totale opvoerhoogte groter dan voorzien.	Controleer de opvoerhoogte en het weerstandsverlies . (leidingsverliezen / buisdoormeters)
X	X	X			Er komt lucht binnen door aanzuigleiding.	Dicht de hulpstukken en koppelingen goed.
				X	Gebrek aan spanning	Voeding/Zekeringen nakijken
X		X			Verlies van water in leidingen.	Repareer het lek.
				X	De waterkolom is groter dan de druk bij inbedrijfstelling van de groep.	Controleer de inschakeldruk van de groep.

#### 8. TECHNISCHE GEGEVENS

Vloeistoftemperatuur:..... 4°C - 60°C  
 Omgevingstemperatuur: ..... 0°C - 40°C  
 Opslagtemperatuur: ..... -10°C - 50°C  
 Max. relatieve luchtvochtigheid omgeving:.....95%  
 Openingsdruk: ..... 1,5 - 2,5 bar.

## Инструкции по технике безопасности и предотвращению случаев травмирования лиц и нанесения ущерба оборудованию (см. рисунок 5)

<b>A</b>	Соблюдайте эксплуатационные пределы.	<b>I</b>	Данное устройство могут использовать дети от 8 лет и старше и люди с ограниченными физическими, сенсорными, умственными возможностями, а также люди, не имеющие знаний и опыта работы с этим устройством, если они находятся под присмотром или прошли соответствующее обучение безопасному применению устройства и осознают опасности, связанные с его использованием.  Дети не должны играть с устройством.  Дети не должны без присмотра выполнять очистку или обслуживание устройства.
<b>B</b>	Напряжение сети должно совпадать с напряжением, указанным на паспортной табличке.		
<b>C</b>	Подключите устройство к сети при помощи многополярного выключателя с расстоянием замыкания контактов не менее 3 мм.		
<b>D</b>	В качестве дополнительной защиты от смертельно опасного поражения электрическим током установите дифференциальный выключатель высокой чувствительности (0,03 А).		
<b>E</b>	Выполните заземление устройства.		
<b>F</b>	Используйте насос в пределах эксплуатационных характеристик, указанных на паспортной табличке.	<b>J</b>	Учитывайте наличие опасных жидкостей и сред.
<b>G</b>	Не забудьте залить насос.	<b>K</b>	Следите за возможными случайными утечками. Не подвергайте электронасос атмосферным воздействиям.
<b>H</b>	Проверьте, чтобы двигатель мог осуществлять автоматическую вентиляцию.	<b>L</b>	Следите за возможным образованием льда. Отключайте питание перед любыми работами по техническому обслуживанию.

### СОДЕРЖАНИЕ

Предупреждения относительно безопасности людей и имущества .....23

1. Основные сведения .....23

2. Погрузочно-разгрузочные работы.....24

3. Установка .....24

3.1. Установка КИТ .....24

3.2. . Монтаж трубопровода.....24

3.3. Электрическое соединение .....24

3.4. Предварительные контрольные испытания перед первым запуском .....24

4. Запуск 24

4.1. Запуск установки .....24

4.2. Сбой из-за отсутствия воды и повторные попытки запуска.....24

4.3. Минимальная производительность .....24

4.4. Регулировка пускового давления .....24

5. Техническое обслуживание .....25

6. Декларация соответствия .....25



7. Список возможных неисправностей и способы их устранения .....25



8. Технические характеристики.....25

9. Схемы подключения.....29

10. иллюстрации .....29

### Предупреждения относительно безопасности людей и имущества

Эти символы    вместе со словами «Опасно» или «Осторожно» указывают на степень риска при несоблюдении мер предосторожности:

-  **ОПАСНО**      Возможность поражения электротоком при несоблюдении мер предосторожности
-  **ОПАСНО**      Возможность травмирования людей и/или повреждения предметов.
-  **ОСТОРОЖНО**      Возможность повреждения насоса и/или оборудования

Согласно стандарту EN-60730-2-6 (IEC 60730-2-6) данное оборудование является автономно устанавливаемым устройством типа 1B, предназначенным для установки в защищенном от намокания, чистом или незначительно загрязненном месте. Степень загрязнения 2.  
Импульс напряжения 2500 В.

### 1. ОСНОВНЫЕ СВЕДЕНИЯ



Пожалуйста, изучите инструкции в целях лучшего использования оборудования и его безопасной эксплуатации.  
Несоблюдение инструкций настоящего руководства может привести к различным последствиям, за которые мы не несем никакой ответственности.

В этом руководстве содержатся инструкции, обеспечивающие правильную установку и надлежащее использование автоматического устройства постоянного давления (КИТ).

Если у вас возникнут какие-либо сомнения, пожалуйста, проконсультируйтесь со специалистами торговой организации или с вашим дилером.

Установка достаточно маломощная и разработана для снабжения чистой водой одного и/или двух пользователей.

КИТ содержит манометр, обратный клапан и кнопку перезапуска. Он создан для поддержания постоянного давления, предотвращает перегрев насоса от работы без воды и предохраняет его от гидроударов.

КИТ не требует предварительной заправки воздуха и регулировки.

В нем находится резерв воды, предохраняющий модуль во время пуска. Если происходит расход воды более чем 1 л/мин., насос работает непрерывно.

Данное изделие создано с использованием качественных материалов и прошло строгий контроль. Строго соблюдайте инструкцию по установке и использованию насоса, правильно подбирайте оборудование и схему монтажа. За несоблюдение данных требований производитель ответственность не несет.

Когда насос достигнет максимального давления, КИТ автоматически выключит насос. Выбирая КИТ, нужно

иметь в виду, что разность давления должна быть не менее 0,7 бар.

## 2. ПОГРУЗОЧНО-РАЗГРУЗОЧНЫЕ РАБОТЫ

Оборудование поставляется в надежной упаковке, обеспечивающей его сохранность во время транспортировки. Прежде чем распаковывать изделие, проверьте, чтобы упаковка не была повреждена и деформирована.



Перемещайте изделие осторожно и с использованием подходящих средств.

## 3. УСТАНОВКА

Данное оборудование предназначено для использования внутри помещений.

### 3.1. Установка КИТ

Подсоедините КИТ к выпускному отверстию насоса напрямую или с использованием фитингов, как показано на рисунках 1 и 2. Обеспечьте, чтобы соединение было водонепроницаемым.



Примечание: КИТ должен устанавливаться строго в вертикальном положении, с входным отверстием в основании и выходным отверстием сверху. Манометр для снятия показаний необходимо расположить в удобном положении.

Место установки прибора должно быть защищено от риска затопления водой и должно находиться в хорошо проветриваемом помещении.

Если насос, в который устанавливается КИТ, подключен непосредственно к сети, в таком случае необходимо учитывать, что входное давление суммируется с давлением насоса и что конечное давление не должно превышать 10 бар.

Интегрировать устройство в установку можно, если существует возможность обеспечения достаточного питания.

См. схемы установки

### 3.2. Монтаж трубопровода

Трубопровод должен быть эквивалентным или большим, чем диаметр выходного патрубка.

Трубопровод не должен оказывать давление на КИТ; его необходимо проверить на герметичность.

Мы рекомендуем использовать гибкий антивибрационный шланг. Прямое подключение к жесткому трубопроводу может повредить КИТ.

Нет необходимости устанавливать обратный клапан.

### 3.3. Электрическое соединение



Электроустановка должна иметь многополюсный выключатель с зазором между контактами 3 мм.

В системе защиты следует использовать дифференциальный выключатель ( $\Delta I_n=30$  мА).

Кабель питания должен соответствовать, по крайней мере, типу H05 RN-F (по 60245 IEC 57) и иметь разъемы

Подключение и выбор его параметров должны осуществляться авторизованным установщиком в соответствии с потребностями установки и согласно нормам, действующим в стране эксплуатации.



Для обычного насоса ток не может быть больше чем 12 А, а максимальная мощность двигателя (P1) не должна превышать 2,5 кВт.

Следуйте инструкциям на рисунке 1 для выполнения правильного подключения.

## 3.4. Предварительные контрольные испытания перед первым запуском



Напряжение и частота сети должны соответствовать характеристикам, указанным на паспортной табличке.

Проверьте, чтобы ось насоса свободно вращалась.

Заполните корпус насоса водой через заливную пробку. Если устанавливается клапан с педальным управлением, заполните всасывающий коллектор.

Проверьте, чтобы на соединениях и фитингах не было утечек.

**ЗАПРЕЩАЕТСЯ РАБОТА НАСОСА БЕЗ НАЛИЧИЯ ВОДЫ.**

## 4. ЗАПУСК

### 4.1 Запуск установки

Откройте выходной кран, чтобы выпустить воздух из установки.

Включите питание. Установка запустится через 10 секунд.

По прошествии этого времени:

- Если установка нормально подает воду, двигатель продолжает работать.
- Если насос не был заполнен, через 10 секунд выдается сигнал тревоги, сигнализирующий об отсутствии воды, двигатель останавливается. Чтобы залить насос, нажмите кнопку RESET.

По окончании этой операции закройте кран, установка прекратит работу через 10 секунд. Это – режим ожидания.

### 4.2 Сбой из-за отсутствия воды и повторные попытки запуска

Если КИТ обнаруживает, что насос работает без воды, он останавливает двигатель. КИТ снова попытается выполнить запуск через 1 минуту, 5 минут, 15 минут и 1 час. Если повторные попытки завершаются неудачей, КИТ переходит в состояние постоянной ошибки.

Чтобы прервать цикл повторных попыток запуска или чтобы повторно инициировать постоянную ошибку, нажмите на кнопку RESET.

### 4.3 Минимальная производительность

Когда производительность (скорость потока), обеспечиваемая установкой, ниже 1 л/мин. Через 10 секунд происходит нормальная остановка двигателя. Установка переходит в режим ожидания.

## 5. ТЕХНИЧЕСКОЕ ОБСЛУЖИВАНИЕ

Наши автоматические устройства постоянного давления не требуют технического обслуживания.

Протрите оборудование при помощи влажной ткани без применения агрессивных средств.



Перед заморозками необходимо сливать воду с труб.

Если оборудование не будет использоваться в течение длительного периода времени, рекомендуется демонтировать его и хранить в сухом и проветриваемом месте.

**ВНИМАНИЕ!** В случае аварии работы на оборудовании должны выполняться только авторизованной службой технической поддержки.

Контакты официальных служб технической поддержки можно найти на веб-сайте [www.espaleader.eu](http://www.espaleader.eu).

При необходимости утилизации изделия обратите внимание, что оно не содержит токсичных или загрязняющих материалов. Основные компоненты



должным образом идентифицированы, чтобы можно было обеспечить разборку.

· Стандарт EN 60730-1  
(см. серийный номер на паспортной табличке и рисунке)

**6. ДЕКЛАРАЦИЯ СООТВЕТСТВИЯ**

Заявляем под нашу ответственность, что описанные в настоящем руководстве изделия отвечают следующим директивам ЕС и техническим стандартам:

- Директива по электромагнитной совместимости 2004/108/CE
  - Стандарты EN 61000-6-1 и EN 61000-6-3
- Директива по низковольтному оборудованию 2006/95/CE



Eduard Rodriguez (Director)  
**MEBA S.L.U.**  
Girona - Spain

**7 СПИСОК ВОЗМОЖНЫХ НЕИСПРАВНОСТЕЙ И СПОСОБЫ ИХ УСТРАНЕНИЯ**

- 1) Прибор не отключается
- 2) Двигатель работает, но нет потока
- 3) Недостаточное давление
- 4) Прибор произвольно останавливается и запускается
- 5) Прибор не запускается

1	2	3	4	5	Неисправность	Устранение
	X				Закрит клапан	Откройте клапан
X			X		Утечка воды	Устраните утечку
				X	Нет воды	Ждите, когда уровень воды восстановится, и нажмите кнопку перезапуска
				X	Насос заблокирован	Обратитесь в сервисный центр
		X			Общая манометрическая высота больше паспортной	Проверьте манометрическую высоту и потери напора
X	X	X			Воздух попадает через всасывающую трубу	Уплотните все соединительные части
				X	Нет электропитания	Проверьте предохранители
X		X			Утечка в раздаточном трубопроводе	Устраните утечку
				X	Гидростатический напор больше чем пусковое давление	Проверьте правильность пускового давления

**8. ТЕХНИЧЕСКИЕ ХАРАКТЕРИСТИКИ**

Температура жидкости: .....4°C – 60°C  
 Температура окружающей среды: .....0°C – 40°C  
 Температура хранения: ..... -10°C – 50°C  
 Максимальная относительная влажность воздуха: .....95%  
 Пусковое давление: .....1,5 – 2,5 бар.

ارشادات السلامة والوقاية من الأضرار التي قد تلحق بالأشخاص والمعدات  
(انظر شكل 5)

A	تحذير عند الاستخدام.	I	الأطفال من سن 8 سنوات فأكثر يمكنهم استخدام الجهاز؛ كما يمكن أيضا لمن لديه قدرات جسدية أو عقلية أو حسية قليلة أو نقص في الخبرة أو المعرفة استخدام الجهاز؛ شرط أن يتوفر لديه الإشراف أو التدريب المناسب الذي يمكنه من استخدام الجهاز بصورة آمنة ويكون على دراية تامة بالمخاطر التي يمكن أن تحدث.
B	يجب ضبط جهد اللوحة على نفس جهد الشبكة.	J	يجب تجنب الأطفال العبث في الجهاز.
C	قم بتوصيل الجهاز بالشبكة مستخدما مقلاذ أحادي القطب مع فتحة اتصال على الأقل 3	K	التنظيف والصيانة التي يتعين القيام بها من قبل المستخدم لا يجب أن يقوم بها الأطفال دون إشراف.
D	لتجنب أي صدمة كهربائية قاتلة، قم بتهيئة قاطع الدائرة ذوحساسية عالية (0.03 أمبير).	L	احذر من السوائل والبيئات الخطرة.
E	قم بتوصيل المورث (الأرضي) الخاص بالوحدة.		احذر من الخسائر العرضية.
F	استخدم المضخة في الحقل المشار إليه باللوحة.		لا تعرض المضخة الكهربائية للهواء المطلق.
G	تذكر تزويد المضخة بالوقود.		احذر من تكوين الثلج.
H	تأكد من أن المحرك يمكنه التهوية الذاتية .		احرص على فصل التيار قبل أي عملية صيانة.

المحتوى	
تعليمات لحماية الأشخاص والأشياء.	26
1. تعليمات عامة.	26
2. المعالجة.	27
3. التركيب.	27
3.1. التثبيت.	27
3.2. تركيب أنابيب التفريغ.	27
3.3. التوصيل الكهربائي.	27
3.4. الصوابات قبل بدء التشغيل الأولي.	27
4. التشغيل.	27
4.1. تشغيل المجموعة.	27
4.2. خطأ بسبب قلة الماء وتكرار المحاولة.	27
4.3. الحد الأدنى للتدفق.	27
4.4. تنظيم ضغط التشغيل.	27
5. الصيانة.	28
6. تصريح المطابقة.	28
7. قائمة الأخطاء المحتملة والأسباب والحلول.	28
8. بيانات تقنية.	28
9. الرسوم البيانية للأسلاك.	29
10. الرسوم التوضيحية.	29

تعليمات لحماية الأشخاص والأشياء

⚠️ ⚡️ ⚠️ الجدول التالي يوضح الخطر الذي يمكن أن يحدث بسبب عدم اتباع الإرشادات اللازمة.

⚡️	خطر الصعق بالكهرباء	عدم مراعاة هذا التحذير يؤدي إلى خطر الصعق بالكهرباء.
⚠️	خطر	عدم مراعاة هذا التحذير يؤدي إلى الإضرار بالأشخاص والأشياء.
⚠️	تحذير	عدم مراعاة هذا التحذير يؤدي إلى الإضرار بالمضخة وعملية التثبيت.

وفقا للقاعدة رقم EN-60730-2-6، فإن هذه تعتبر وحدة تركيب مستقلة، نوع 1B، يتم تثبتها كدليل للفيضانات في بيئات نظيفة أو ملوثة بقدر قليل. درجة التلوث 2.

ضغط الجهد 2500 فولت.

1. تعليمات عامة

تهدف التعليمات التي نقدمها إلي تسهيل التركيب الصحيح والأداء الأمثل لمضخات المياه التلقائية على الضغط المستمر.

⚠️ قم بقراءة هذه التعليمات قبل التثبيت.

⚠️ احفظها للرجوع إليها مستقبلا.

⚠️ الابتاع الجيد لتعليمات التركيب والاستخدام، وكذلك الرسوم البيانية للأسلاك يضمن التشغيل الجيد للجهاز.

⚡️ الإغفال عن تعليمات هذا الدليل قد يسبب العديد من العواقب التي نخلي مسؤوليتنا عنها.

⚠️ kit هو جهاز صامت (لا يحدث ضوضاء) ويهدف إلي توفير المياه تلقائيا إلى منزل أو اثنين. مصمم للعمل مع المياه النظيفة.

هو عبارة عن جهاز صغير يتكون من مقلاذ ذو مستويات مختلفة وصمام ومفتاح إعادة الضبط.

وقد تم تطويره للحفاظ على الضغط المستمر. تجنب تشغيل المضخة بدون مياه. تجنب الطرق المائية. لا تتطلب تحضير المسبق للمياه أو تنظيمه. وجود احتياطي من الماء لمنع التشغيل في حالة نزول قطرات من أي صنوبر.

المضخة تعمل دائما مع استهلاك يتجاوز 1 لتر / دقيقة.

للمضخة عندما تصل إلى أقصى درجة من الضغط على اعتبار أن الفرق يجب أن يكون أكبر من 0.7 بار.

**3.4. الضوابط قبل بدء التشغيل الأولي**

تأكد من أن جهد وتردد التيار يتوافق مع ما هو موضح على لوحة المواصفات. 

تأكد من أن محور المضخة يتحرك بحرية.

قم بملئ المضخة بالكامل من الفتحة المخصصة. إذا كنت قد قمت بتثبيت صمام المؤخرة، قم بملئ أنبوبة الشفط.

تأكد من عدم وجود تسريب في أي مكان.

تجنب عملاً لمضخة هيجافة مطلقاً.

**4. التشغيل****4.1 تشغيل المجموعة**

اترك صنبور خروج الماء مفتوح للتخلص من الهواء أثناء عملية التثبيت.

قم بتوصيل التيار. المجموعة ستقف عند عشر.

بعد هذا الوقت:

- إذا كانت التغذية بالماء تسير بصورة طبيعية، سيظل الماتور يعمل،

- إذا لم تتوقف المضخة عند 10 سيحدث خطأ نقص الماء. ويتوقف الماتور. لإعادة ملئ المضخة اضغط زر RESET.

بعد هذه العملية إغلاق الصنبور وسوف تتوقف المجموعة عند 10. "وضع الاستعداد".

**4.2 خطأ بسبب قلة الماء وتكرار المحاولة**

سيوقف الماتور إذا اكتشف kit أن المضخة تعمل بدون ماء. سيحاول Kit استأنف العمل من جديد في خلال 1، 5، 15، 1 ساعة. إذا لم تفلح محاولات itk للعمل من جديد سيظل في عطل دائم.

لقطع دائرة المحاولات أو لإعادة التشغيل وحل العطل الدائم، اضغط RESET.

**4.3 الحد الأدنى للتدفق**

عندما يكون معدل التدفق التي تقدمه المجموعة هي أقل من 1 لتر / دقيقة. سيوقف الماتور بصورة طبيعية عند 10. تظل المجموعة في وضع "الاستعداد".

**2. المعالجة**

يتم تعبئة وتغليف الجهاز بطريقة مناسبة لتفادي أي ضرر أثناء النقل. قبل تفريغ الجهاز، تأكد من أن التغليف سليم والعبوة غير تالفة.



قم بالتعامل مع الجهاز بحرص مستخدماً الأدوات المناسبة.

**3. التركيب**

هذه الأجهزة مصممة للاستخدام في الأماكن المغلقة.

**3.1 التثبيت**

قم بتوصيل الجهاز مباشرة بالمضخة أو أنابيب الدفع، بواسطة الأدوات المرفقة مع الجهاز، كما يظهر في شكلي (1) و (2). تأكد من أحكام ربط الأجزاء وعدم وجود فراغات (ويمكن استخدام شريط التفلون).

تنبيه: ينبغي أن يكون الجهاز دائماً في وضع أفقي، ووضع فتحة الشفط اتجاه الجزء السفلي، والدفع اتجاه الجزء الأعلى. ومقياس الضغط (المانومتر) يظل في وضعه المناسب للقراءة. 

وبهذا ستكون في مأمن من الفيضانات المحتملة، وتقلبات الطقس وسيوفر التهوية الجيدة.

إذا كانت المضخة متصلة مباشرة بالتيار عند تركيب جهاز "Kit"؛ فلا بد أن نضع في الاعتبار أن الضغط الداخل يضاف إلى ضغط المضخة، والضغط النهائي لا يمكن أن يتجاوز 10 بار.

يمكن التدخل في عملية التثبيت كلما كان هناك تدفق كافي للتغذية.

انظر الرسوم البيانية لعملية التثبيت.

**3.2 تركيب أنبوبة التفريغ**

يوصى باستخدام الأنابيب التي يكون قطرها يساوي أو أكبر من فتحة التفريغ للحد من الفاقد على فترات طويلة وتعريج الأنابيب.

لا ينبغي أبداً أن توضع الأنابيب مباشرة على مجموعة الضغط، وينبغي التأكد من أحكام الغلق.

يوصى باستخدام انابيب مرنة يمكنها الاهتزاز، لأن صلابة الأنابيب يمكن أن تتسبب في كسر الجهاز.

لاداعي لتركيب صمام.

**3.3 التوصيل الكهربائي**

لا بد أن يكون هناك نظام فصل متعدد له فتحة اتصال 3 ملم. 

نظام الحماية يعتمد على مفتاح فصل ( $\Delta fn = 30$  مللي أمبير). كابل التغذية لا بد أن يكون على الأقل من نوع H05 RN-F (وفقاً لـ IEC 57 60245)، وله أطراف معدنية.

التركيب والتوصيل بالكهرباء لا بد أن يتم من قبل مؤهلين وفقاً لإحتياجات التثبيت والأنظمة المتبعة في كل بلد.

أعلى جهد مثالي للمضخة لا يزيد عن 12 أمبير. والطاقة المستهلكة من المحرك (P1) يجب ألا تتجاوز 2.5 كيلوواط.  اتبع الإرشادات في الشكل (1) حتى تتمكن من التوصيل الكهربائي بطريقة صحيحة.

## 6. تصريح المطابقة

نصرح تحت مسئوليتنا أن المنتج في هذا الدليل يتوافق مع توجيهات الاتحاد الأوروبي والمعايير:

- توجيه CE (CEM)/108/2004
  - معايير EN 61000-6-1 و EN 61000-6-3
  - توجيه CE/95/2006 (جهد منخفض)
  - توجيه EN 60730-1
- (انظر الرقم التسلسلي على لوحة المواصفات، شكل 4)



Eduard Rodriguez (Director)  
MEBA S.L.U.  
Girona - Spain

## 5. الصيانة

مجموعات المياه التلقائية ذات الضغط المستمر لدينا غير خاضعة للصيانة.

تنظيف الجهاز بقطعة قماش مبللة دون استخدام مواد قاسية.

في أوقات تكوين الثلوج يرجى تنظيف الأنابيب.

إذا لم يتم استخدام الجهاز لمدة طويلة، يوصى بتفكيكه وتخزينه في مكان جاف وجيد التهوية.

تنبيه: في حالة العطل، التعامل مع الجهاز لابد أن يتم من خلال مركز صيانة معتمد.

قائمة مراكز الصيانة المعتمدة تجدها في: [www.espaleader.eu](http://www.espaleader.eu)

عند التخلص من الجهاز، يجدر الإشارة إلي أنه لا يحتوي على مواد سامة أو ملوثة. تم تحديد المكونات الرئيسية بشكل صحيح للسماح بالتخلص الانتقائي.

## 7. الأعطال المحتملة و الأسباب والحلول

- (1) المجموعة لا تتوقف.
- (2) الماتور يعمل ولكن لا يوجد تدفق للماء.
- (3) ضغط غير كافي
- (4) المجموعة تبدأ ثم تتوقف بطريقة مستمرة
- (5) المجموعة لا تبدأ.

الحلول	الأسباب	1	2	3	4	5
فتح تلك الصمام.	يوجد صمام مغلق.		X			
معالجة تلك التسريب.	تسريب للماء من الصنبور أو خزان المرحاض.	X			X	
انتظار حتى الوصول للمستوى المطلوب وإعادة التشغيل.	نقص الماء.					X
التواصل مع الفني المعتمد.	المضخة المغلقة.					X
محاولة الوصول إلي الارتفاع المطلوب.	ارتفاع بطريقة غير متوقعة.			X		
إحكام غلق الصمام.	دخول هواء من أنابيب الشفط.	X	X	X		
فحص الصمامات.	نقص الجهد					X
معالجة هذا الفقدان.	فقدان ماء من أنابيب التفريغ.	X		X		
مراجعة تنظيم تشغيل المجموعة.	ارتفاع الماء أعلى من ضغط تشغيل المجموعة.					X

## 8. بيانات تقنية

- درجة حرارة السائل: 4°C - 60°C
- درجة حرارة البيئة المحيطة: 0°C - 40°C
- درجة حرارة التخزين: -10°C - 50°C
- الحد الأقصى للرطوبة: 95%
- ضغط التشغيل: 1.5 - 2.5 بار.

损坏预防和安全说明 (见图8)

<b>A</b>	警告!遵守使用限制。	<b>I</b>	该设备针对8岁及以上儿童，或者缺乏相关经验的人群，须在使用之前，进行相关的培训，且在使用时，须在监督之下。 儿童禁止把玩该装置。 儿童不应在没有监督的情况下进行日常的清洁和保养工作。
<b>B</b>	铭牌电压必须与电源电压相同。		
<b>C</b>	通过全极开关将设备连接到电源，触点之间至少有3 mm的开口。		
<b>D</b>	安装高灵敏度差动开关(0.03A)，作为对电机的额外保护。		
<b>E</b>	产品需接地		
<b>F</b>	只能在铭牌上标明的性能范围内使用本产品。	<b>J</b>	不得用于危险的液体，确保使用环境安全。
<b>G</b>	记得给水泵灌满水。	<b>K</b>	谨慎!注意意外泄漏。不要让水泵暴露在恶劣的天气下。
<b>H</b>	确保电机可以自动通风。	<b>L</b>	谨慎!避免结冰。维修泵前应切断电源。

目录

安全保护措施 ..... 29

11. 基本信息 ..... 29

12. 处理 ..... 29

13. 安装 ..... 30

    13.1. 固定 ..... 30

    13.2. 排出管安装 ..... 30

    13.3. 通电 ..... 30

    13.4. 运行前检查 ..... 30

14. 开始 ..... 30

    14.1. 启动泵组 ..... 30

    14.2. 缺水故障和重试 ..... 30

    14.3. 最低流量 ..... 30

15. 维护 ..... 30

16. 资质 ..... 31



17. 可能出现的故障、原因及解决方法 ..... 31



18. 技术数据 ..... 31

19. 接线图 ..... 31

20. 插图 ..... 31

安全保护措施



这些符号    还有“Danger”或者“Warning”这些词汇，表示因未能遵守规定的安全预防措施而可能引致的危险:

-  **DANGER** 如果没有遵守预先警告，就有触电的危险。  
小心电击
-  **DANGER** 请注意此处，避免对人身造成伤害。
-  **WARNING** 如果没有遵守此规定，就会有损坏泵或设备的风险

根据IEC 60730-2-6，这是一个独立的组装单元，类型为1B，用于在清洁或轻微污染的环境中进行安装。污染程度为2级。脉冲额定电压为2500v

1. 基本信息

这些说明旨在确保正确安装和最佳使用我们的产品

-  在安装本机之前请阅读这些说明。保存起来以备将来参考。
-  应严格按照说明书的相关内容进行接电、安装以及使用，正确使用水泵。
-  不遵守说明书可能会导致泵的过早失效和保修失效。

开关是完全静音的，旨在为一两个家庭提供自动清洁用水。

它是一个紧凑的组件，包括一个止回阀，电子电路和复位按钮。

它的设计目的是保持恒定的压力。它不允许泵无水运行，避免水锤。它不需要预压空气或调整。设备带水储能，避免在水龙头滴水的时启动。

当耗水量大于1 l/min时，水泵将连续运行。当水泵达到最大压力时，机组自动关闭泵。

该机组的选择必须考虑到压差必须超过0.7 bar这一事实。

2. 处理

该装置提供了合适的包装，以防止在运输中损坏。开箱前，应检查包装是否破损或变形。

-  小心搬运和正确地使用工具。

### 3. 安装

这些产品是为室内使用而设计的。

#### 3.1. 产品安装

用提供的连接管将产品安装在水泵的出水口，或者安装在排水管道上，如图1图2所示，需确保连接管处的密封性良好。(例如:用生料带)。



**注意:** 这产品须一直保持直立状态，即进水口在下，出水口在上。压力表应安装在正常读数位置。

产品应被保护免受水流的侵蚀，并安装在一个有遮蔽的地方，且通风良好的地方。

如果安装本产品的水泵直接连接到主管道，必须记住，管路的输入压力和水泵的最大压力的总和，不能超过10Bar。

它可以安装在任何有足够的进水流量的装置上。

见安装图

#### 3.2. 排水管安装

排水管的尺寸应该等于或大于水泵出水口的尺寸，当管道接入该设备，必须检查它的密封性。

我们建议在排水时使用柔性防振软管，因为直接连接刚性管道会对产品造成损坏(图2)。

不需要安装止回阀。

#### 3.3. 接电



电气安装必须有一个具有至少3毫米接触开口的多重绝缘器，保护系统是基于差动开关。  
( $\Delta fn = 30 \text{ mA}$ )

电源线必须至少符合H07 RN-F型号 (根据60245 IEC 57) 而且要有接线端子。

连接及其尺寸必须由合格的安装人员根据设备的需要并按照每个国家的现行规定进行。



**注意:** 通水泵电流不应大于12A，最大电机功率(P1)不应超过2.5 Kw。

按照图3和图4中的说明进行正确的电气连接

#### 3.4. 运行前检查



确保电源的电压和频率符合电气数据标签上的值。

确保水泵轴可自由转动。

通过注水塞孔将水注入泵体内，如果已经安装了底阀，也把吸水管灌满。

检查所有接头和连接处，确保无泄漏。

水泵绝不能干运转。

### 4. 开始

#### 4.1 启动泵组

保持排水阀门打开，以便从管道中排除空气连接电源，泵组运行10秒，指示灯快速闪速。

在这段时间之后；

-如果机组正常供水，电机继续工作，线路指示灯持续点亮。

-如果水泵没有启动。10秒后是由于缺乏水造成，气动缺水保护，故障指示灯闪烁，电机停止。要启动泵，请按复位键。

在这个操作结束时，关闭出水口，10秒后泵组将停止。线路指示灯缓慢闪烁。它处于“待机”模式。

#### 4.2 缺乏水故障和重试

如果产品检测到泵在没有水的情况下工作，它就会停止电机。故障指示器闪烁。产品将在1分，5分，15分和1小时之后尝试重新启动(图7)。

如果重试失败，产品将进入永久故障模式，故障指示器仍然亮着。要中断重启周期或从永久故障模式中解除，请按复位键。

#### 4.3 最低流量

当泵组提供的流量小于1 l/min时，线路指示灯闪烁非常快。10"后，电机正常停止。泵组改为“待机”。

### 5. 维护

我们的产品不需要特殊的维护。用湿布清洁本机，不要使用刺激性强的维护用品。



如果该装置不是一直使用，建议将其从安装中取出，排水并储存在干燥、通风良好的地方。

**注意:** 如果泵发生故障或损坏，只能由授权的维修人员进行维修。

官方的技术服务清单在 [www.espaleader.eu](http://www.espaleader.eu)。

当该装置最终被处理掉时，请注意它不含有毒或污染物质。所有主要部件材料都要符合相关规定，才能被正确处理。

## 6. 资质

(见铭牌和图 4 上的序列号)

我们声明, 根据公司职责, 本手册中的产品符合以下条例和标准:

- 条例 EMC 2004/108/EC(电磁兼容)
  - 标准 EN 61000-6-1 y EN 61000-6-3
- 条例 2006/95/EC(低压)
  - 标准 EN 60730-1



Eduard Rodriguez (Director)  
**MEBA S.L.U.**  
Girona - Spain

## 7. 可能出现的故障、原因及解决方法

- 1) 产品无法关闭。
- 2) 电机运转但是无水流。
- 3) 水压不足。
- 4) 产品一直重启。
- 5) 产品无法开启。

1	2	3	4	5	可能的原因	SOLUTIONS
	X				阀门被关闭	打开阀门
X			X		水龙头或水箱漏水	修复漏水
				X	缺水	等待至恢复供水并按下重置按钮
				X	水泵堵塞	咨询维护工程师
		X			管路压力损失较大	重新选型, 增加水泵扬程
X	X	X			有泄漏	仔细密封所有接头和连接器
				X	未通电	检查保险丝
X		X			排水管道漏水	修复漏水
				X	水压大于产品的启动压力	检查启动压力是否正确

## 8. 技术参数

流体温度:..... 4°C - 60°C  
环境温度:..... 0°C - 40°C  
存储温度:..... -10°C - 50°C  
最大环境湿度:.....95%  
启动压力:..... 1.5 - 2.5 bar.

Fig.1 / Abb.1 / Рис.1 / 1 الشكل

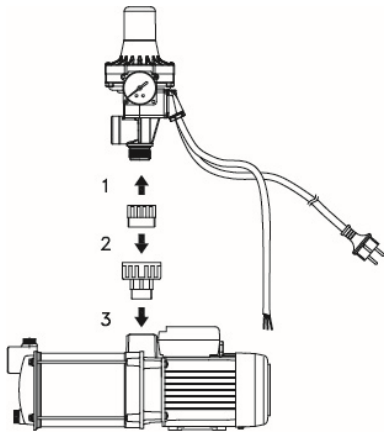

Fig.2 / Abb.2 / Рис.2 / 2 الشكل

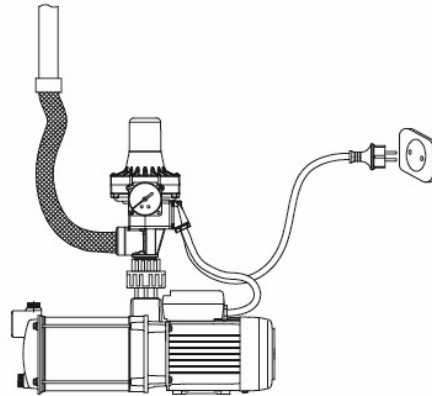

Fig.3 / Abb.3 / Рис.3 / 3 الشكل

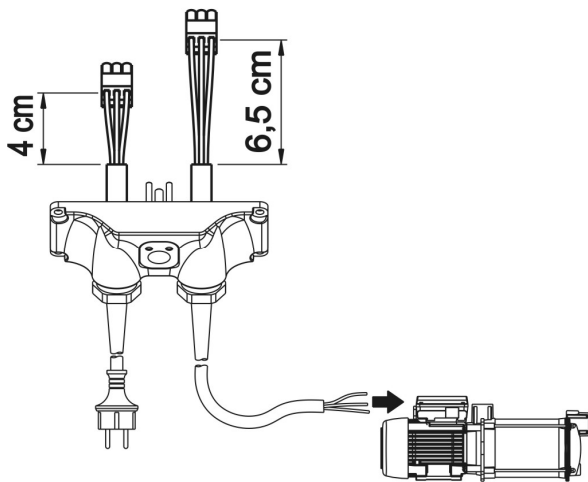
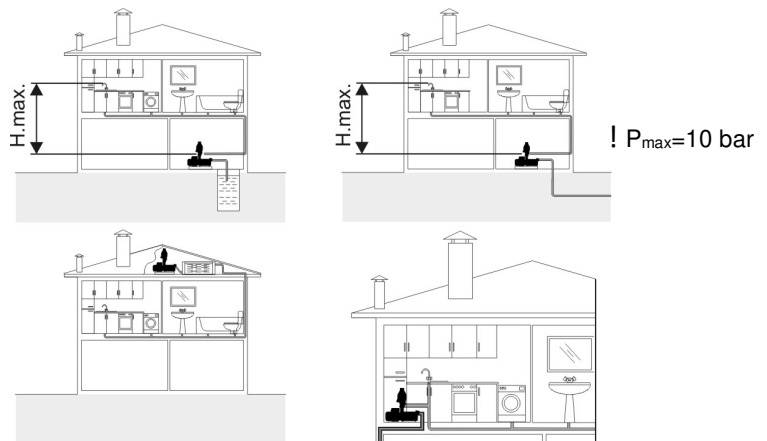
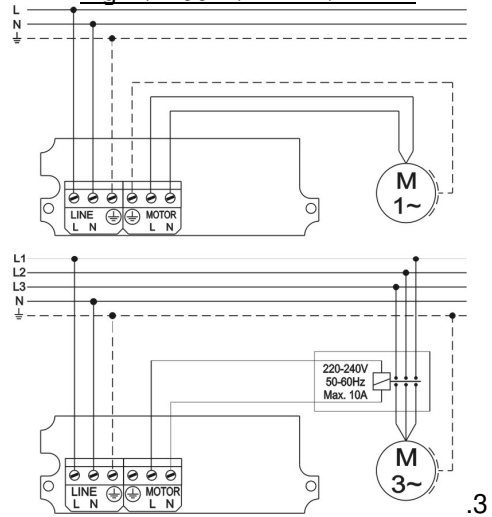

Fig.4 / Abb.4 / Рис.4 / 4 الشكل



$$P_{0N} [bar] \geq \frac{H_{max} [m]}{10} + 0.5$$



Fig.7 / Abb.7 / Рис.7 / 7 الشكل

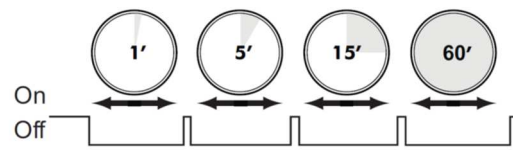
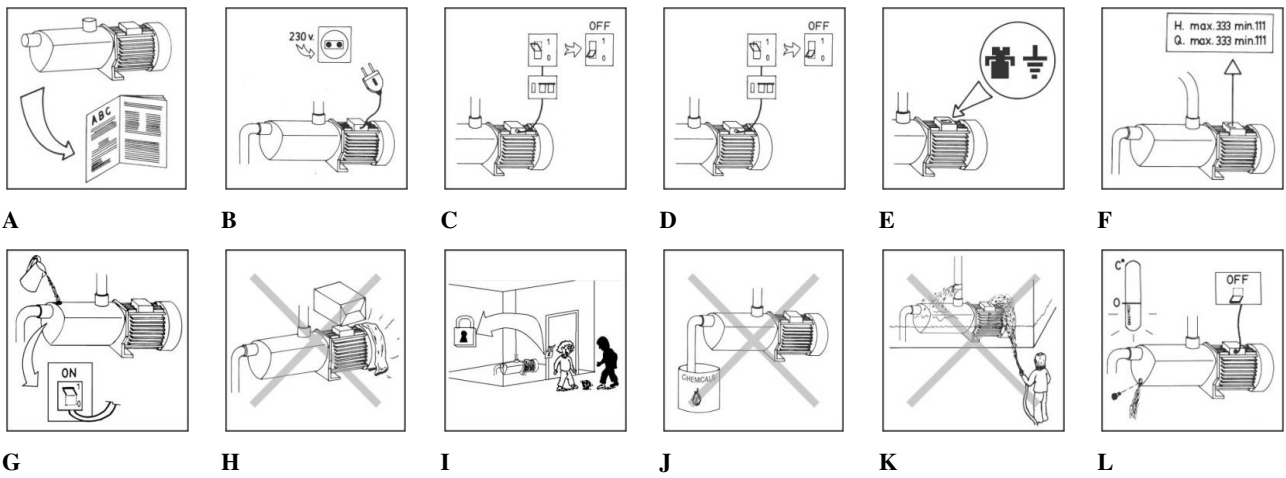

Fig.8 / Abb.8 / Рис.8 / 8 الشكل



**MEBA S.L.U.**

GIRONA – SPAIN

**[www.espaleader.eu](http://www.espaleader.eu)**